

SWING
Unidad interior en color

374455

Descripción

Videoportero SWING en color de 2 hilos con TFT para instalación mural. Dispone de los siguientes pulsadores: apertura de cerradura y 4 teclas programables (0-1-2-3), cuyo modo de funcionamiento se ajusta a través de la configuración.

El volumen del timbre se puede ajustar o deshabilitar. Dispone de 16 timbres diferentes pre-programados. También permite las siguientes funciones: conversación secreta, maestro/esclavo, oficina (cuando la llamada se realiza desde la placa exterior, el bloqueo de puerta asociado se abre automáticamente sin necesidad de pulsar la tecla correspondiente en la unidad interior), comprobación del estado de bloqueo de la puerta.

Datos técnicos

Alimentación de BUS SCS:	18 – 27 Vcc
Consumo en espera:	5 mA
Consumo máx. de funcionamiento:	290 mA
Resolución horizontal:	250 líneas de TV
Resolución vertical:	300 líneas de TV
Temperatura de funcionamiento:	5 – 40 °C

Dimensiones

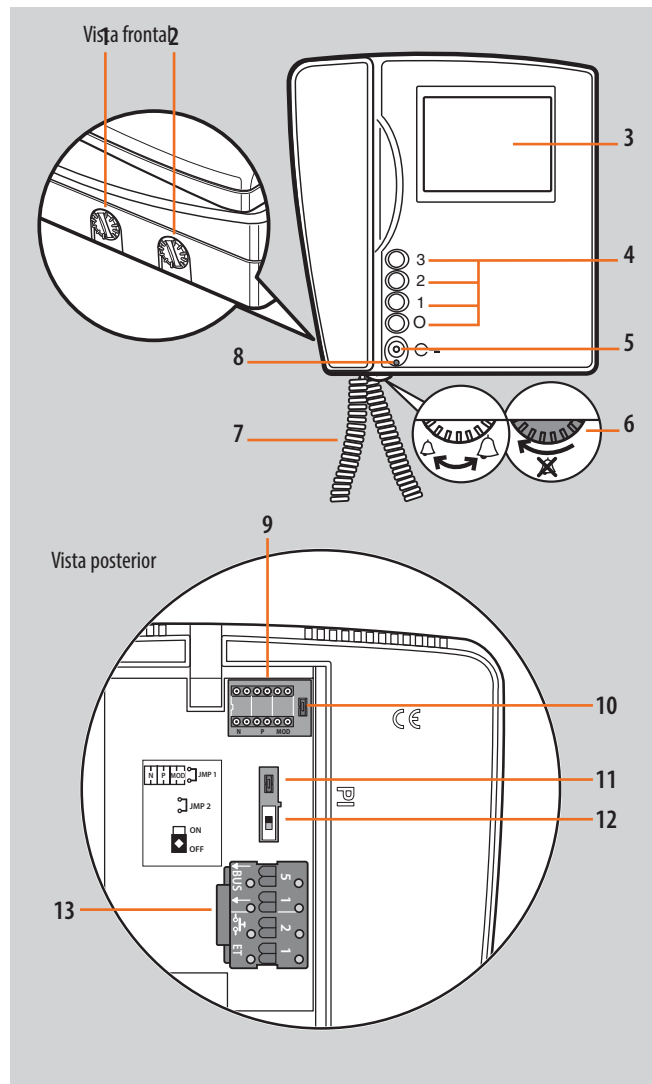
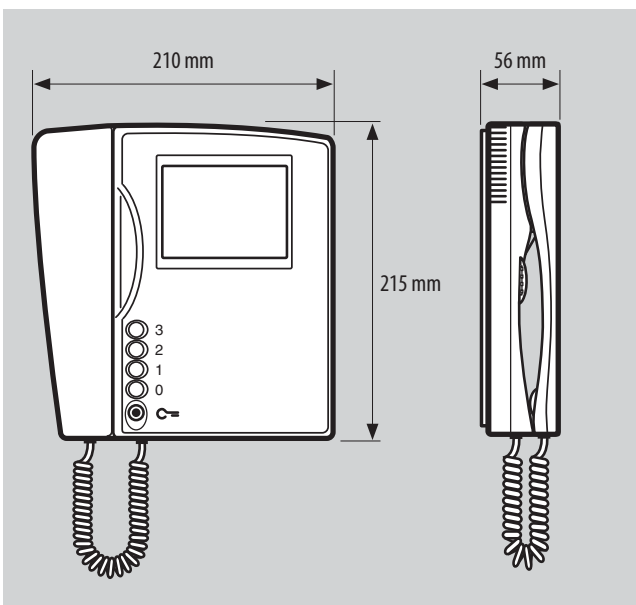

Leyenda

1. Ajuste del color de la pantalla
2. Ajuste del brillo de la pantalla
3. Pantalla LCD en color de 4"
4. 4 teclas programables (0-1-2-3) usando la configuración
5. Tecla de apertura de cerradura
6. Ajuste del volumen del timbre y exclusión
7. Cable extensible con conectores RJ en ambos extremos
8. LED de señalización de ESTADO DE PUERTA o activación de la función OFICINA
9. Alojamiento del configurador
10. Puente Maestro/Eslavo (JMP1) (retirar para habilitar Esclavo)
11. Puente (JMP2) para retirar cuando se usa un alimentador adicional
12. Microinterruptor ON/OFF de terminación de línea
13. Bornes de conexión del BUS de 2 HILOS, alimentador adicional y funciones adicionales de llamada a planta, así como timbre extra.

Configuración

N: número de unidad interior

El configurador N asigna un número de identificación a cada videoportero dentro del sistema. Las unidades interiores deben configurarse en orden progresivo. Si las unidades interiores tienen conexión paralela (máx. 3) dentro del apartamento sin la ref. 346850, deben configurarse usando el mismo configurador N.

P: conexión de la placa exterior

El configurador P identifica la placa exterior asociada o la primera placa exterior para que se conecte automáticamente cuando se pulsa por primera vez la tecla (0) y la cerradura que se activará pulsando la tecla $\bigcirc \Rightarrow$ mientras el videoportero está inactivo.

Configurador en P	Función de tecla (0)
0-9	Activación de audio de la placa exterior (configurada con P = 0-9)

Configurador en P	Función de tecla $\bigcirc \Rightarrow$
0-9	Apertura de cerradura de placa exterior (configurada con P = 0-9)

MOD = Modo de funcionamiento de las teclas



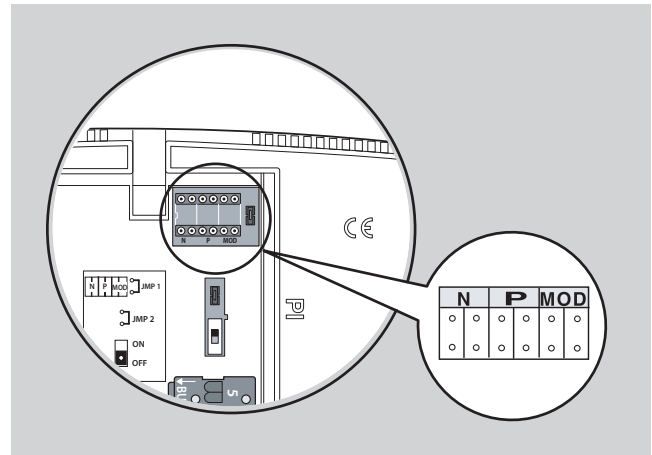













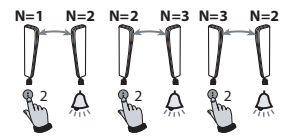

Además de la tecla de apertura de cerradura, el videoportero SWING tiene también 4 teclas programables (0-1-2-3). Las teclas programables pueden asociarse a diferentes modos de funcionamiento (por ejemplo, activación de actuadores externos, intercomunicador, activación de placa exterior adicional, activación de modo «OFICINA»), según el tipo de configuradores conectados a MOD.

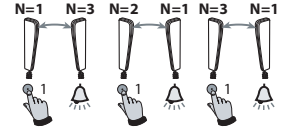





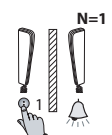





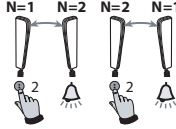

SWING
Unidad interior en color

374455

A continuación se enumeran los diferentes modos de funcionamiento que pueden asignarse a las 4 teclas programables:



MODO	TECLA	FUNCIÓN	NOTAS
MOD = 	 3	Encendido de luces de escalera	
	 2	Apertura de cerradura de la placa exterior (configurado con P+1), directamente, sin llamada o activación del actuador, ref. 346200 (configurado con P+1 y MOD=5) o activación de actuadores de apertura de cerradura 346230-346260 (configurados con P+1)	
	 1	Activación de cámara o de placa exterior de audio/vídeo (configurada con P+1), directamente, sin llamada o activación del actuador, ref. 346200 (configurado con P+1 y MOD=9)	
	 0	Activación de cámara o de placa exterior de audio/vídeo (configurada con P), directamente, sin llamada y barrido de cámaras	
MOD = 	 3	Encendido de luces de escalera	
	 2	Intercomunicador dentro del apartamento, en sistemas con interfaz de apartamento, ref. 346850, o intercomunicador entre apartamentos sin interfaz de apartamento.	
	 1	Intercomunicador dentro del apartamento, en sistemas con interfaz de apartamento, ref. 346850, o intercomunicador entre apartamentos sin interfaz de apartamento.	
 0	Activación de cámara o de placa exterior de audio/vídeo (configurada con P), directamente, sin llamada y barrido de cámaras		
MOD = 	 3	Encendido de luces de escalera	
	 2	Intercomunicador entre apartamentos , en sistemas con interfaz de apartamento, ref. 346850	
	 1	Intercomunicador entre apartamentos , en sistemas con interfaz de apartamento, ref. 346850	
 0	Activación de placa exterior (configurada con P), directamente, sin llamada		

MODO	TECLA	FUNCIÓN	NOTAS
MOD = 3		3 Encendido de luces de escalera	
		2 Intercomunicador dentro del apartamento, en sistemas con interfaz de apartamento, ref. 346850 o intercomunicador entre apartamentos sin interfaz de apartamento.	
		1 Activación de cámara o de placa exterior de audio/vídeo (configurada con P+1), directamente, sin llamada o activación del actuador, ref. 346200 (configurado con P+1 y MOD=9)	
		0 Activación de cámara o de placa exterior de audio/vídeo (configurada con P), directamente, sin llamada y barrido de cámaras	
MOD = 5		3 Encendido de luces de escalera	
		2 Apertura de cerradura de la placa exterior (configurado con P+2), directamente, sin llamada o activación del actuador, ref. 346200 (configurado con P+2 y MOD=5) o activación del actuador ref. 346230/ref. 346260 (configurado con P+2)	
		1 Apertura de cerradura de la placa exterior (configurado con P+1), directamente, sin llamada o activación del actuador, ref. 346200 (configurado con P+1 y MOD=5) o activación del actuador, ref. 346230/ref. 346260 (configurado con P+1)	
		0 Activación de cámara o de placa exterior de audio/vídeo (configurada con P), directamente, sin llamada y barrido de cámaras	
MOD = 1		3 Activación de cámara o de placa exterior de audio/vídeo (configurada con P+3), directamente, sin llamada o activación del actuador, ref. 346200 (configurado con P+3 y MOD=9)	
		2 Activación de cámara o de placa exterior de audio/vídeo (configurada con P+2), directamente, sin llamada o activación del actuador, ref. 346200 (configurado con P+2 y MOD=9)	
		1 Activación de cámara o de placa exterior de audio/vídeo (configurada con P+1), directamente, sin llamada o activación del actuador, ref. 346200 (configurado con P+1 y MOD=9)	
		0 Activación de cámara o de placa exterior de audio/vídeo (configurada con P), directamente, sin llamada y barrido de cámaras	

SWING
Unidad interior en color

374455

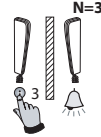
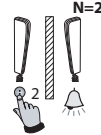
MODO	TECLA	FUNCIÓN	NOTAS
MOD = 00	3	Intercomunicador dentro del apartamento, en sistemas con interfaz de apartamento, ref. 346850, o intercomunicador entre apartamentos sin interfaz de apartamento.	
	2	Intercomunicador dentro del apartamento, en sistemas con interfaz de apartamento, ref. 346850, o intercomunicador entre apartamentos sin interfaz de apartamento.	
	1	Intercomunicador dentro del apartamento, en sistemas con interfaz de apartamento, ref. 346850, o intercomunicador entre apartamentos sin interfaz de apartamento.	
	0	Intercomunicador dentro del apartamento, en sistemas con interfaz de apartamento, ref. 346850, o intercomunicador entre apartamentos sin interfaz de apartamento.	
MOD = 13	3	Apertura de cerradura de la placa exterior (configurado con P+1), directamente, sin llamada o activación del actuador, ref. 346200 (configurado con P+1 y MOD=5) o activación del actuador, ref. 346230/ref. 346260 (configurado con P+1)	
	2	Intercomunicador dentro del apartamento, en sistemas con interfaz de apartamento, ref. 346850, o intercomunicador entre apartamentos sin interfaz de apartamento.	
	1	Intercomunicador dentro del apartamento, en sistemas con interfaz de apartamento, ref. 346850, o intercomunicador entre apartamentos sin interfaz de apartamento.	
	0	Activación de placa exterior (configurada con P), directamente, sin llamada	
MOD = 15	3	Apertura de cerradura de la placa exterior (configurado con P+4), directamente, sin llamada o activación del actuador, ref. 346200 (configurado con P+4 y MOD=5) o activación del actuador, ref. 346230/ref. 346260 (configurado con P+4)	
	2	Apertura de cerradura de la placa exterior (configurado con P+3), directamente, sin llamada o activación del actuador, ref. 346200 (configurado con P+3 y MOD=5) o activación del actuador, ref. 346230/ref. 346260 (configurado con P+3)	
	1	Apertura de cerradura de la placa exterior (configurado con P+2), directamente, sin llamada o activación del actuador, ref. 346200 (configurado con P+2 y MOD=5) o activación del actuador, ref. 346230/ref. 346260 (configurado con P+2)	
	0	Apertura de cerradura de la placa exterior (configurado con P+1), directamente, sin llamada o activación del actuador, ref. 346200 (configurado con P+1 y MOD=5) o activación del actuador, ref. 346230/ref. 346260 (configurado con P+1)	

MODO	TECLA	FUNCIÓN	NOTAS
MOD = 12	<input type="radio"/> 3	Intercomunicador entre apartamentos , en sistemas con interfaz de apartamento, ref. 346850	
	<input type="radio"/> 2	Intercomunicador entre apartamentos , en sistemas con interfaz de apartamento, ref. 346850	
	<input type="radio"/> 1	Intercomunicador entre apartamentos , en sistemas con interfaz de apartamento, ref. 346850	
	<input type="radio"/> 0	Intercomunicador entre apartamentos , en sistemas con interfaz de apartamento, ref. 346850	
MOD = 6	<input type="radio"/> 3	Encendido de luces de escalera	
	<input type="radio"/> 2	Activación del escenario 2 guardado en el módulo de escenario	(ESCENARIO 2)
	<input type="radio"/> 1	Activación del escenario 1 guardado en el módulo de escenario	(ESCENARIO 1)
	<input type="radio"/> 0	Activación de placa exterior (configurada con P), directamente, sin llamada	
MOD = 16	<input type="radio"/> 3	Activación del escenario 3 guardado en el módulo de escenario	(ESCENARIO 3)
	<input type="radio"/> 2	Activación del escenario 2 guardado en el módulo de escenario	(ESCENARIO 2)
	<input type="radio"/> 1	Activación del escenario 1 guardado en el módulo de escenario	(ESCENARIO 1)
	<input type="radio"/> 0	Activación del escenario 4 guardado en el módulo de escenario	(ESCENARIO 4)
MOD = 4	<input type="radio"/> 3	Activación de la función de buscapersonas en todos los altavoces del sistema de sonido	
	<input type="radio"/> 2	Apertura de cerradura de placa exterior (configurado con P), directamente, sin llamada	
	<input type="radio"/> 1	Activación de cámara o de placa exterior de audio/vídeo (configurada con P+1), directamente, sin llamada	
	<input type="radio"/> 0	Activación de cámara o de placa exterior de audio/vídeo (configurada con P), directamente, sin llamada y barrido de cámaras	

SWING
Unidad interior en color

374455

Función OFICINA

Con la función activa, cuando se recibe una llamada desde el panel de entrada, suena el videoportero y el bloqueo de puerta asociado se desbloquea automáticamente, sin tener que pulsar la tecla de desbloqueo de puerta en la unidad interior.

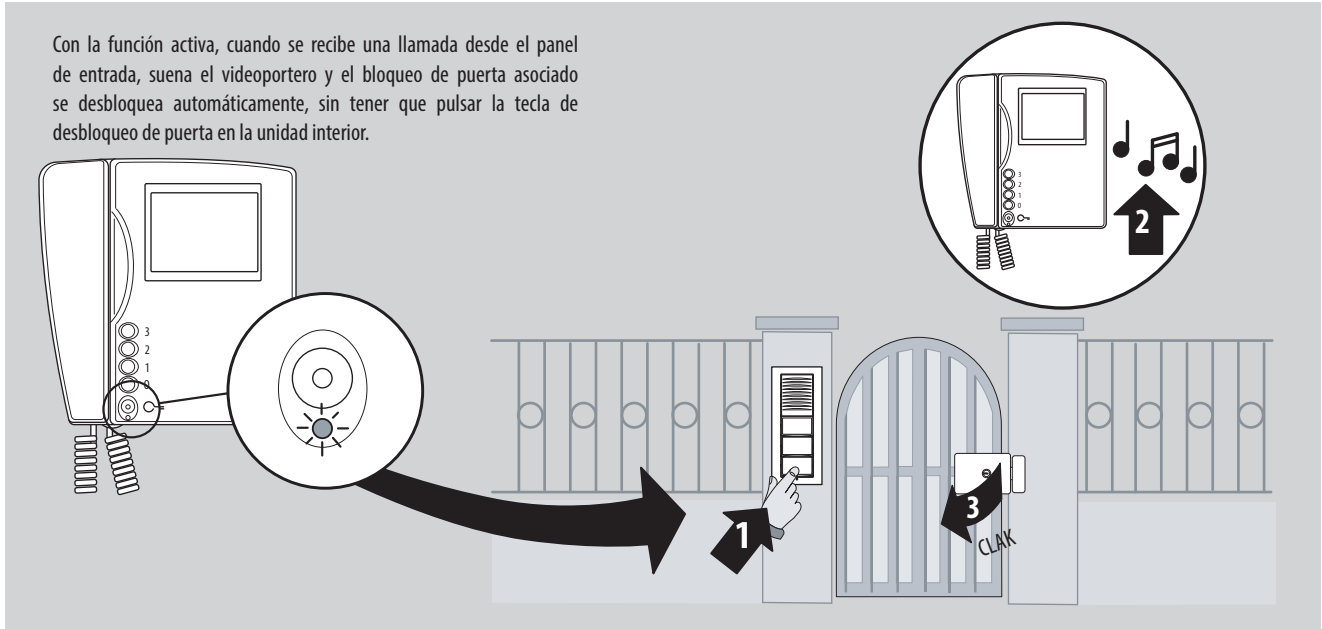

Para HABILITAR la función

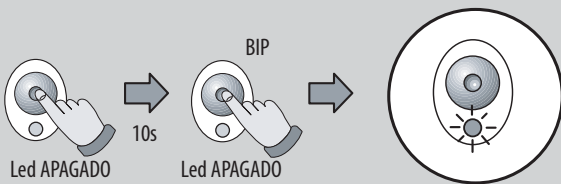

Para DESHABILITAR la función

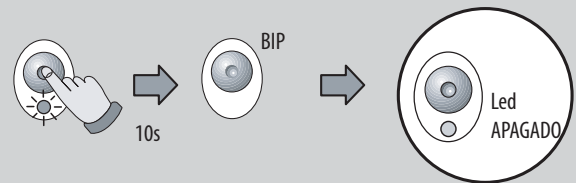

Configuración MOD

Para activar la función OFICINA, consulte lo siguiente:

(A)		(B)
00		20
01		21
02		22
03		23
05		25
06	+20 →	26
10		30
11		31
12		32
13		33
15		35
16		36
40		60
↓		↓
N P MOD		N P MOD
○ ○ ○		○ ○ ○
○ ○ ○		○ ○ ○

- (A) Configuración seleccionada para el funcionamiento de las teclas (véanse las páginas anteriores)
- (B) Configuración seleccionada para el funcionamiento de las teclas + función OFICINA

Programación de los timbres

Selección del timbre desde la PLACA EXTERIOR PRINCIPAL (S=0)

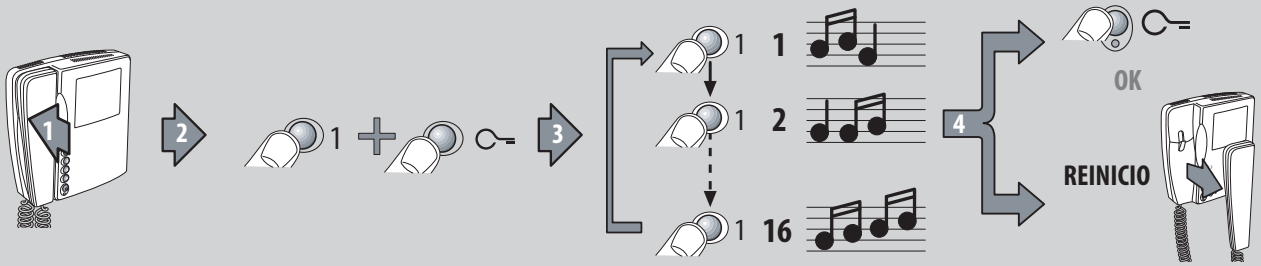

Selección del timbre desde la PLACA EXTERIOR SECUNDARIA (S=1)

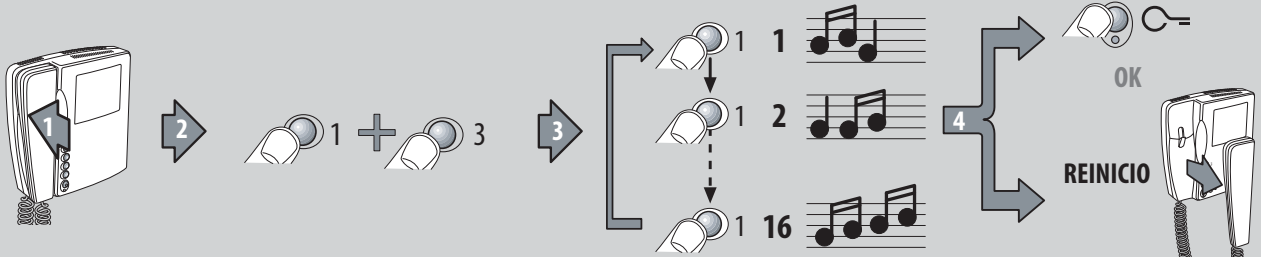

Selección del timbre de LLAMADA DE INTERCOMUNICADOR

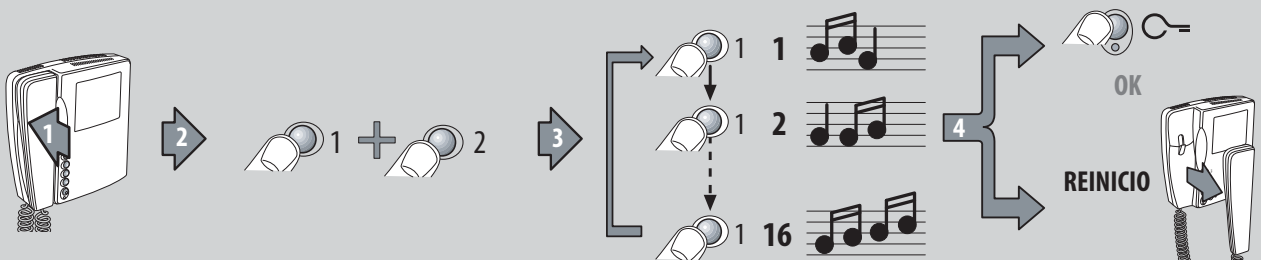

Selección del timbre de LLAMADA A PLANTA

