



manual técnico (I)

5 portero digital 2 hilos

- Teléfonos
- Placas
- Programación
- Conserjería
- Secciones y tensiones
- Esquemas de instalación
- Mantenimiento
- Accesorios
- Opciones de ampliación



digital 2 hilos

INTRODUCCIÓN

Descripción

El sistema digital de portero se caracteriza por utilizar un Bus de 2 hilos común a todos los teléfonos. El sistema admite hasta 50 placas y 255 viviendas por placa, además de una conserjería.

Pueden colocarse como máximo hasta 4 teléfonos con la misma llamada (3 en el caso de conserjería con teléfonos (sin placa) o en instalaciones de Serie 100).

Además del número de hilos en la instalación, hay varias características que lo diferencian del sistema convencional (4 + n): secreto de comunicación, llamada temporizada, tiempo de comunicación y tiempo de descolgado.

El secreto de comunicación hace que sólo el teléfono llamado pueda entrar en comunicación durante un tiempo máximo determinado (entre 1 y 99 segundos). Este tiempo (tiempo de comunicación) es programable en el grupo fónico. Existe un tiempo también programable en el que el sistema está esperando a que el teléfono llamado sea descolgado (tiempo de descolgado). Pasado este tiempo el sistema vuelve a reposo.

Funcionamiento

Los teléfonos se identifican por el número codificado en su microinterruptor. La llamada (según modelos de placas) puede realizarse mediante pulsador o mediante un código de números.

Sólo el teléfono llamado identifica que la llamada es para él, la llamada activa el teléfono y suena. Al descolgar se establece la comunicación con la placa de calle. El sistema vuelve a reposo pasado el tiempo de comunicación o al colgar el auricular. Durante el tiempo de comunicación y de descolgado puede pulsarse la tecla que activa el abrepuertas.

En una instalación digital, las placas pueden obedecer a 2 tipos de funcionamiento:

Placa secundaria

Es aquella a la que están conectados directamente los teléfonos.

Placa principal

Puede llamar a todos los teléfonos de la instalación a través de la placa secundaria. A ella no hay ningún teléfono conectado.

Además la instalación puede disponer de una conserjería.

Conserjería

Controla el tráfico de llamadas entre viviendas y placas y permite que los vecinos la llamen.

Posibilidades

Este sistema aporta la solución a las instalaciones de portero más complejas, con sólo dos hilos de teléfonos a placa y entre placas. En instalaciones con varias placas principales y varias secundarias, si se habla desde una placa principal, se pueden mantener conversaciones desde todas las placas secundarias, salvo desde aquella de la que cuelga el teléfono llamado desde la principal, quedando las otras principales ocupadas. En instalaciones con conserjería, las llamadas pueden ser o no filtradas por ella. En el caso de ser filtradas, el conserje puede transferir la llamada a la vivienda o rechazarla. Desde las placas de calle puede llamarse al conserje al igual que desde las viviendas (ver funcionamiento de conserjería).

Contenido del capítulo

Existen diferentes Series o modelos de sistemas digitales. Desarrollaremos primero, y de forma conjunta, las Series 100M, 300, 400 y 500.

Al final del capítulo dadas sus especiales características, la Serie 100.

NOTA: Para instalaciones con más de 2 puertas de acceso, solicite esquema de instalación.

TELÉFONOS

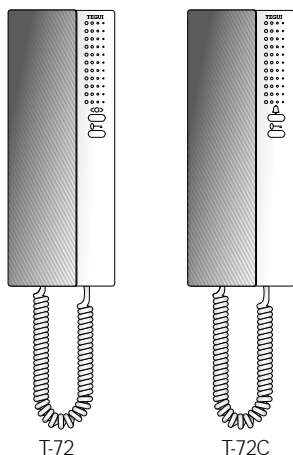

Serie 7

En el sistema digital existen dos modelos de teléfonos Serie 7.

T-72 Ref.: 374220. Teléfono con pulsador auxiliar

T-72C Ref.: 374230. Teléfono para instalación con conserjería.

Funcionamiento de teclas para T-72 y T-72C.

⊖ Tecla abrepuertas. Activa el abrepuertas.

<⊖> Tecla auxiliar. Permite accionar luces, otra puerta, etc., Sólo en el T-72.

🔔 Tecla conserjería. Permite llamar a conserjería. Sólo en el T-72C.

Descripción de bornas

T-72

1	Línea de comunicación
2	Masa
3	Para conexión a EAL-1 DIGITAL
4	Pulsador auxiliar
A1	Auxiliar

T-72C

1	Línea de comunicación
2	Masa
3	Para conexión a EAL-1 DIGITAL
4	Pulsador auxiliar

Codificación de teléfonos

Para que un teléfono reciba llamada, debe ser programado con un nº binario (ver tabla de conversión, pág. siguiente) que estará relacionado con el pulsador o código de llamada en la placa. Para programar un teléfono, buscar el nº decimal que queremos asignarle en la tabla de conversión. Abrir el teléfono (fig. 1). Subir o bajar los microinterruptores localizados en su interior hasta asignar el nº deseado (fig. 2) y posteriormente cerrar el teléfono (fig. 3).

Hay que tener especial cuidado al realizar esta operación, ya que si un microinterruptor se queda a mitad de recorrido, el teléfono no estará programado con el código deseado. Se aconseja llamar al teléfono para asegurarse de que el código asignado es el correcto.

Así mismo, ningún teléfono deberá configurarse con el número 0.

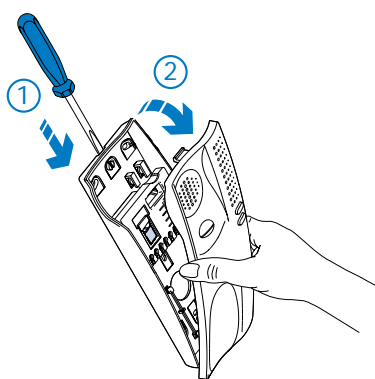

(fig. 1) Apertura del teléfono

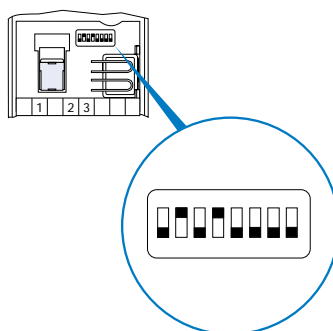

(fig. 2) Codificación del teléfono. (En este ejemplo se ha asignado al teléfono el número 80).

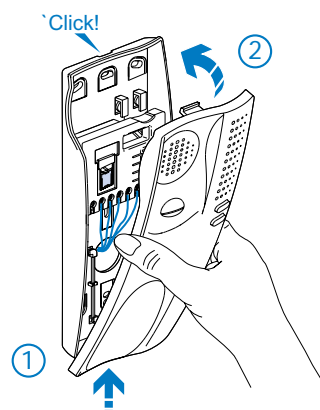

(fig. 3) Cierre del teléfono

portero digital 2 hilos

TELÉFONOS

Codificación de teléfonos en paralelo

En el caso de conectar un segundo, tercer o cuarto teléfono en paralelo con la misma llamada debemos codificar todos los teléfonos igual. (Consultar página 5/45 en lo relativo a las secciones a utilizar).

Tabla de conversión

Los microinterruptores tienen unos valores asignados que, combinándolos entre ellos, nos dan la codificación de los 255 teléfonos.

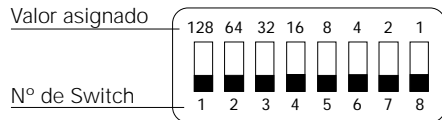

Ejemplo: Número 11 = 8 + 2 + 1

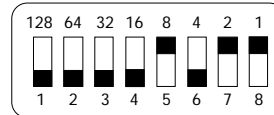

0000 0000	1	0000 0000	17	0000 0000	33	0000 0000	49	0000 0000	65	0000 0000	81	0000 0000	97	0000 0000	113
0000 0000	2	0000 0000	18	0000 0000	34	0000 0000	50	0000 0000	66	0000 0000	82	0000 0000	98	0000 0000	114
0000 0000	3	0000 0000	19	0000 0000	35	0000 0000	51	0000 0000	67	0000 0000	83	0000 0000	99	0000 0000	115
0000 0000	4	0000 0000	20	0000 0000	36	0000 0000	52	0000 0000	68	0000 0000	84	0000 0000	100	0000 0000	116
0000 0000	5	0000 0000	21	0000 0000	37	0000 0000	53	0000 0000	69	0000 0000	85	0000 0000	101	0000 0000	117
0000 0000	6	0000 0000	22	0000 0000	38	0000 0000	54	0000 0000	70	0000 0000	86	0000 0000	102	0000 0000	118
0000 0000	7	0000 0000	23	0000 0000	39	0000 0000	55	0000 0000	71	0000 0000	87	0000 0000	103	0000 0000	119
0000 0000	8	0000 0000	24	0000 0000	40	0000 0000	56	0000 0000	72	0000 0000	88	0000 0000	104	0000 0000	120
0000 0000	9	0000 0000	25	0000 0000	41	0000 0000	57	0000 0000	73	0000 0000	89	0000 0000	105	0000 0000	121
0000 0000	10	0000 0000	26	0000 0000	42	0000 0000	58	0000 0000	74	0000 0000	90	0000 0000	106	0000 0000	122
0000 0000	11	0000 0000	27	0000 0000	43	0000 0000	59	0000 0000	75	0000 0000	91	0000 0000	107	0000 0000	123
0000 0000	12	0000 0000	28	0000 0000	44	0000 0000	60	0000 0000	76	0000 0000	92	0000 0000	108	0000 0000	124
0000 0000	13	0000 0000	29	0000 0000	45	0000 0000	61	0000 0000	77	0000 0000	93	0000 0000	109	0000 0000	125
0000 0000	14	0000 0000	30	0000 0000	46	0000 0000	62	0000 0000	78	0000 0000	94	0000 0000	110	0000 0000	126
0000 0000	15	0000 0000	31	0000 0000	47	0000 0000	63	0000 0000	79	0000 0000	95	0000 0000	111	0000 0000	127

0000 0000	128	0000 0000	144	0000 0000	160	0000 0000	176	0000 0000	192	0000 0000	208	0000 0000	224	0000 0000	240
0000 0000	129	0000 0000	145	0000 0000	161	0000 0000	177	0000 0000	193	0000 0000	209	0000 0000	225	0000 0000	241
0000 0000	130	0000 0000	146	0000 0000	162	0000 0000	178	0000 0000	194	0000 0000	210	0000 0000	226	0000 0000	242
0000 0000	131	0000 0000	147	0000 0000	163	0000 0000	179	0000 0000	195	0000 0000	211	0000 0000	227	0000 0000	243
0000 0000	132	0000 0000	148	0000 0000	164	0000 0000	180	0000 0000	196	0000 0000	212	0000 0000	228	0000 0000	244
0000 0000	133	0000 0000	149	0000 0000	165	0000 0000	181	0000 0000	197	0000 0000	213	0000 0000	229	0000 0000	245
0000 0000	134	0000 0000	150	0000 0000	166	0000 0000	182	0000 0000	198	0000 0000	214	0000 0000	230	0000 0000	246
0000 0000	135	0000 0000	151	0000 0000	167	0000 0000	183	0000 0000	199	0000 0000	215	0000 0000	231	0000 0000	247
0000 0000	136	0000 0000	152	0000 0000	168	0000 0000	184	0000 0000	200	0000 0000	216	0000 0000	232	0000 0000	248
0000 0000	137	0000 0000	153	0000 0000	169	0000 0000	185	0000 0000	201	0000 0000	217	0000 0000	233	0000 0000	249
0000 0000	138	0000 0000	154	0000 0000	170	0000 0000	186	0000 0000	202	0000 0000	218	0000 0000	234	0000 0000	250
0000 0000	139	0000 0000	155	0000 0000	171	0000 0000	187	0000 0000	203	0000 0000	219	0000 0000	235	0000 0000	251
0000 0000	140	0000 0000	156	0000 0000	172	0000 0000	188	0000 0000	204	0000 0000	220	0000 0000	236	0000 0000	252
0000 0000	141	0000 0000	157	0000 0000	173	0000 0000	189	0000 0000	205	0000 0000	221	0000 0000	237	0000 0000	253
0000 0000	142	0000 0000	158	0000 0000	174	0000 0000	190	0000 0000	206	0000 0000	222	0000 0000	238	0000 0000	254
0000 0000	143	0000 0000	159	0000 0000	175	0000 0000	191	0000 0000	207	0000 0000	223	0000 0000	239	0000 0000	255

portero digital 2 hilos

— PLACAS Y CONSERJERÍA —

Serie 100M

Para placas de acceso a edificios internos con accesos generales (condominios). Placa modular Serie Europa con un pulsador por vivienda para instalaciones digitales. La Serie 100M puede combinarse con las otras series digitales.

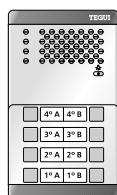

Serie 300

Placa completa con teclado matricial iluminado, para llamada por código. Display numérico. La Serie 300 puede combinarse con las otras series digitales. Requiere placa repertorio que incluye los códigos de llamada para cada piso.

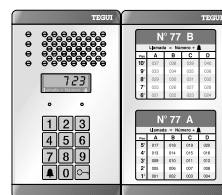

Serie 400

Placa completa y Conserjería (CSJ) con teclado matricial iluminado para llamada por código o repertorio. Display informativo alfanumérico. La Serie 400 puede combinarse con las otras series digitales

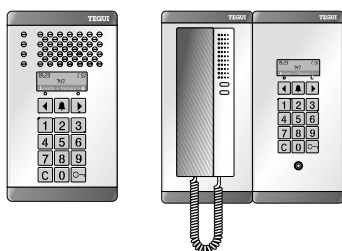

Serie 500

Placa antivandálica con teclado matricial para llamada por código o repertorio. Display informativo alfanumérico. La Serie 500 puede combinarse con las otras series digitales.



Ejemplo de instalación de portero digital con varias puertas de acceso de diferentes series y conserjería.

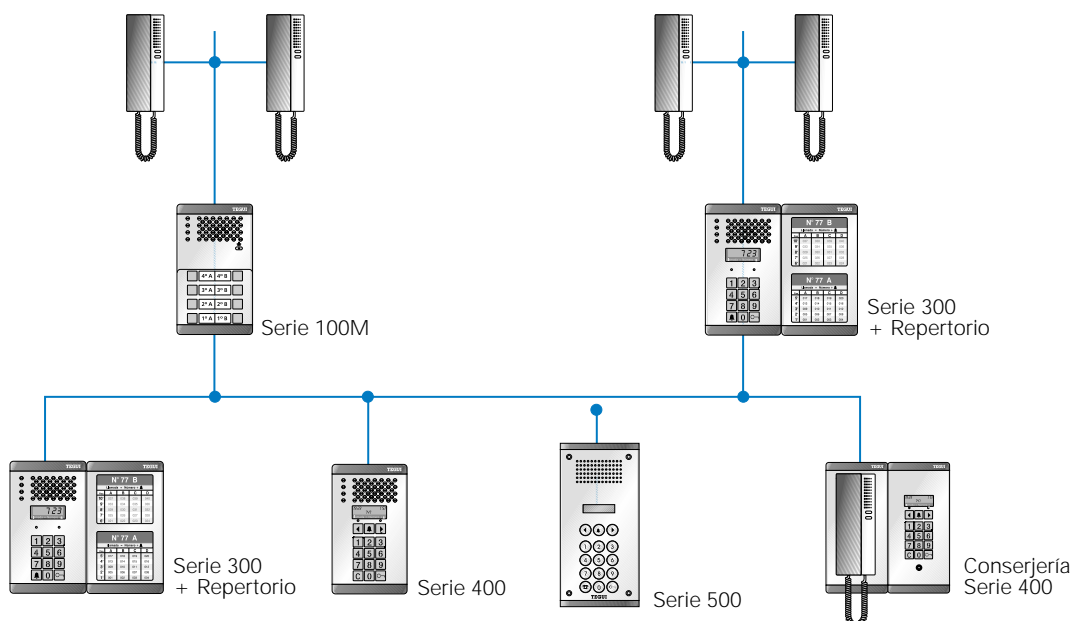

Grupos fónicos

Los Grupos fónicos digitales, van implícitamente asociados a sus placas, de esta forma, el grupo fónico de la Serie 100M (Ref.: 090134). sólo se monta en placas Serie 100M; esto mismo sirve para el resto de series: Serie 300 con

grupo fónico Ref.: 090135, Serie 400 con grupo fónico Ref.: 090136 y Serie 500 con grupo fónico Ref.: 090125 + 090654. Por todo ello al referirnos a una placa determinada, nos referimos también a su grupo fónico.

Bornas

Las funcionalidades de las bornas en los grupos fónicos digitales, son las mismas para todas las series, salvo excepciones. A continuación detallamos las bornas de todas las series y su descripción.

Bornas en Serie 100M

L	L	32	28	18	17	15	1R	2R	2	1	P	P	C	B	A	2	10	24
---	---	----	----	----	----	----	----	----	---	---	---	---	---	---	---	---	----	----

Bornas en Serie 300

32	28	18	17	15	1R	2R	2	1	P	P	C	B	A	2	10	24
----	----	----	----	----	----	----	---	---	---	---	---	---	---	---	----	----

Bornas en Serie 400 y Conserjería 400

32	18	17	15	1R	2R	2	1	P	P	C	B	A	2	10	24
----	----	----	----	----	----	---	---	---	---	---	---	---	---	----	----

Bornas en Serie 500

32	31	18	17	15	1R	2R	2	1	P	P	C	B	A	2	10	24
----	----	----	----	----	----	----	---	---	---	---	---	---	---	---	----	----

Descripción de bornas en grupos fónicos

L	Borna para el pulsador de luz. Sólo Serie 100M
L	Borna para el pulsador de luz. Sólo Serie 100M
32	Borna para conexionado del selector de vídeo en varios accesos.
31	No se utiliza. Sólo Serie 500
28	Borna para señalización de "OCUPADO". Sólo Serie 100M.
18	Borna para conexionado del selector de vídeo en varios accesos.
17	Borna para la función de vigilancia.
15	Borna de salida 12 Vdc.
1R	Borna para la línea de comunicación entre placas. (+).
2R	Borna para la línea de comunicación entre placas. (-).
2	Borna para línea a teléfonos. (-).
1	Borna para línea a teléfonos. (+).
P	Borna para el pulsador auxiliar de abrepuertas.
P	Borna para el pulsador auxiliar de abrepuertas.
C	Borna para el contacto de relé de abrepuertas, normalmente cerrado.
B	Borna para el contacto de relé de abrepuertas, normalmente abierto.
A	Borna para el contacto de relé de abrepuertas, común.
2	Borna de alimentación, (Común-masa).
10	Borna de alimentación. (12 Vac).
24	Borna de alimentación. (+ 24 Vdc).

portero digital 2 hilos

PLACAS Conectores de los grupos fónicos

Conectores de los grupos fónicos

Los conectores facilitan el cableado entre el grupo fónico y los diferentes elementos de la placa (telecámara, teclado, display, etc.). También permiten conectar el grupo fónico con otros elementos, como el teléfono de la conserjería, un PC, un programador o un codificador.

Conectores en Serie 100M

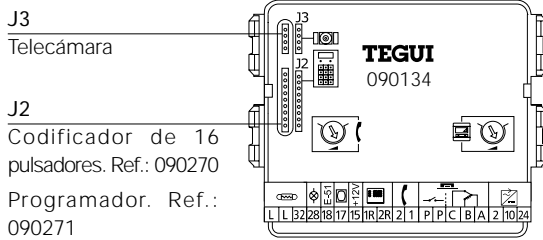

Conectores en Serie 300

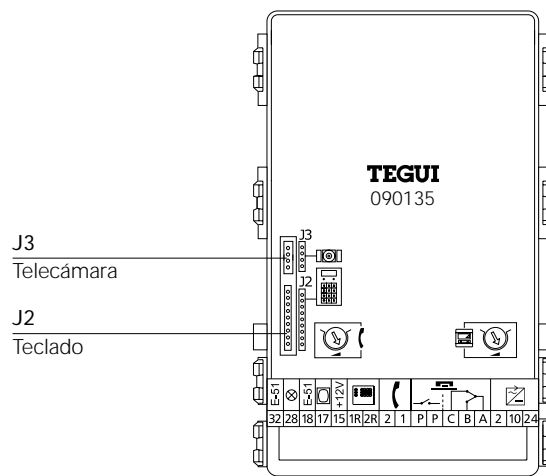

Conectores en Serie 400 y Conserjería 400

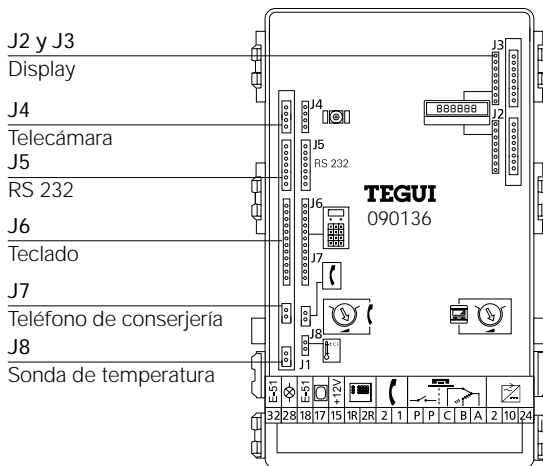

Conectores en Serie 500

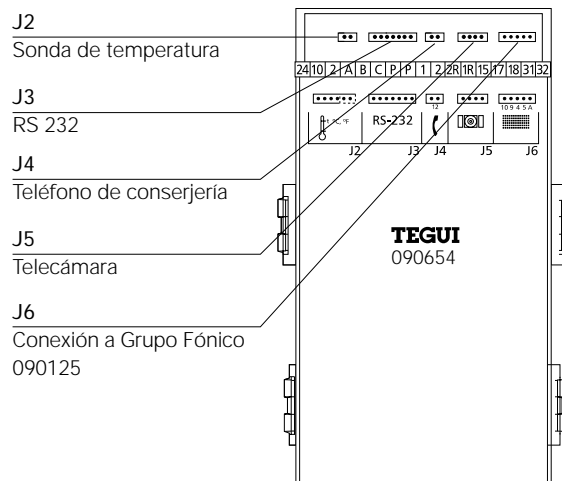

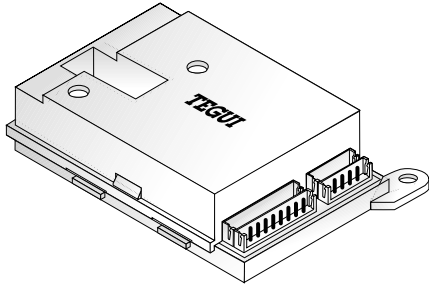

Codificador

DEC-16 Ref.: 090270.

En el caso de placas digitales, de la Serie 100M, al accionar un pulsador de llamada, el codificador crea un código específico, a partir del cual, el grupo fónico 090134 genera un determinado tren de pulsos, que activará el teléfono correspondiente al pulsador accionado. Cada codificador se podrá utilizar para un máximo de 16 pulsadores. Por ejemplo, una placa que tenga entre 1 y 16 pulsadores, necesitará 1 codificador; una placa que tenga entre 17 y 32 pulsadores, necesitará 2 codificadores, y así sucesivamente.

5
8

Elementos del codificador DEC-16

El Codificador DEC-16, posee conectores y microinterruptores. Los conectores facilitan el cableado entre el codificador y los diferentes elementos de la placa (pulsadores, común de pulsadores y grupo fónico). También permiten conectar

el codificador con otro codificador, uniendo así el número necesario de codificadores.

Los microinterruptores SW1 y SW2 sirven para programar el codificador (ver pág. siguiente).

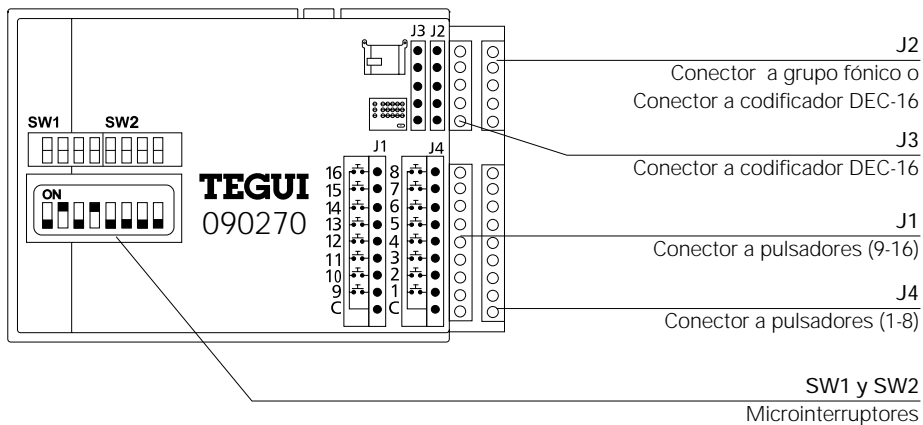

Programación del codificador

El codificador puede programarse a través de 8 microinterruptores. Los 4 primeros (1, 2, 3 y 4) denominados SW1, determinan los 16 códigos de llamada que generará. Los 4 siguientes (5, 6, 7 y 8) denominados SW2, determinan la placa secundaria a la que se llama. La configuración de

este parámetro, sólo tiene efecto en el caso de que se instale una placa Serie100M como placa principal. Cuando se instale como placa secundaria, se ha de configurar con los microinterruptores de SW2 en OFF.

SW1	SW2	DEC.	Llama del
□□□□	□□□□	1	1-16
□□□□	□□□□	2	17-32
□□□□	□□□□	3	33-48
□□□□	□□□□	4	49-64
□□□□	□□□□	5	65-80
□□□□	□□□□	6	81-96
□□□□	□□□□	7	97-112
□□□□	□□□□	8	113-128
□□□□	□□□□	9	129-144
□□□□	□□□□	10	145-160
□□□□	□□□□	11	161-176
□□□□	□□□□	12	177-192
□□□□	□□□□	13	193-208
□□□□	□□□□	14	209-224
□□□□	□□□□	15	225-240
□□□□	□□□□	16	241-255

Ejemplo:
Nº de Codificador (cada codificador controla 16 códigos de llamada).

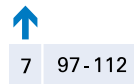

Números de teléfonos a los que puede llamar este codificador.

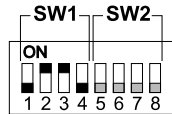

SW1	SW2	Nº Sec.
□□□□	□□□□	1
□□□□	□□□□	2
□□□□	□□□□	3
□□□□	□□□□	4
□□□□	□□□□	5
□□□□	□□□□	6
□□□□	□□□□	7
□□□□	□□□□	8
□□□□	□□□□	9
□□□□	□□□□	10
□□□□	□□□□	11
□□□□	□□□□	12
□□□□	□□□□	13
□□□□	□□□□	14
□□□□	□□□□	15
□□□□	□□□□	16

Ejemplo:
Nº de secundaria a la que llama

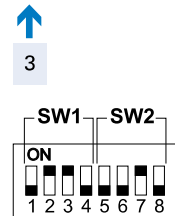

Esta combinación llamará a la placa secundaria número 3 y al codificador número 7 a los que están asignados los pulsadores del 97 al 112.

Ejemplo de instalación de portero con un acceso general y dos accesos interiores.

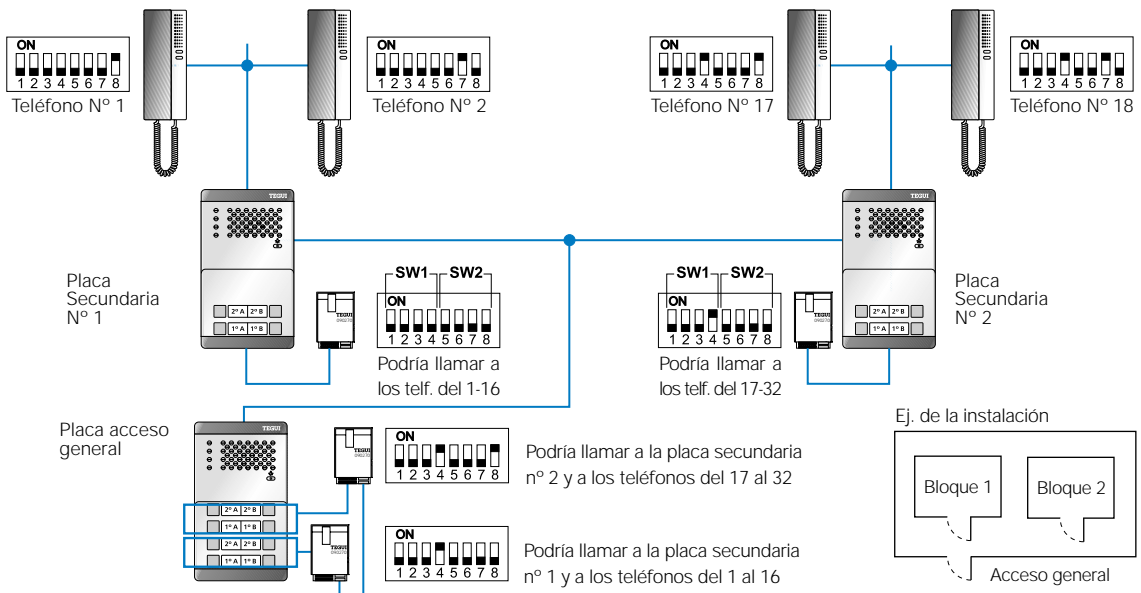



Introducción

La programación sirve para personalizar y adaptar el sistema a las necesidades de cada instalación. Las Series 100M y 300 se caracterizan por tener un mismo sistema de programación. En la Serie 100M es necesario el programador Ref.: 090271. En la Serie 300 se puede realizar

la programación a través del teclado de la propia placa. Tanto el programador Ref.: 090271 como la placa Serie 300, poseen un display numérico informativo, en el cual se reflejarán los diferentes campos o parámetros de programación y sus correspondientes valores.

Programación Serie 100M y Serie 300

Para acceder a la programación de los diferentes campos, debemos pulsar secuencialmente  +  + Código de acceso a programación (13579, por defecto). Se recomienda cambiar este código una vez se haya terminado la instalación. Si no conoce el código de acceso a la programación: se quitará corriente, se pulsarán a la vez, las teclas: 1, 4, 7 y después (sin soltar las teclas) se dará corriente al equipo. El display mostrará a la izquierda el primer campo de programación y a la derecha el valor de fábrica (ver tabla). En el campo 14 verá el código de acceso

a la programación. Tecleando los números se borra el dato y se introduce el nuevo número.

Para pasar al campo siguiente pulsar: 

Para salir de programación, en cualquier momento guardando los cambios pulsar: 



Ej.: Campo 0: Tono de llamada. Valor 1: Monotonal.

Campo	Denominación	Valores posibles	Valor de fábrica
0	Tipo de tono de llamada	0 (tritonat) ó 1 (monotonal)	0
1	Tiempo de abrepuertas	de 1 a 9 segundos	3"
2	Tiempo de comunicación	de 01 a 99 segundos	60"
3	Tiempo de descolgado	de 01 a 99 segundos	40"
4	Tiempo de bloqueo de abrepuertas	de 1 a 9 minutos	1 min.
5	Tipo de placa	0 (secundaria) ó 1 (principal)	0
6	Número de Placa	de 01 a 50	01
7	Número de llamadas	de 1 a 9	3
8	Número de secundarias	de 01 a 50	01
9	Conserjería	0 (No) ó 1 (Si)	0
10	Código de apertura nº 1*	00000 a 99999	00000 **
11	Código de apertura nº 2*	00000 a 99999	00000 **
12	Código de apertura nº 3*	00000 a 99999	00000 **
13	Código de apertura nº 4*	00000 a 99999	00000 **
14	Código de acceso a programación	00000 a 99999	13579

* Estos campos sólo se configuran en la Serie 300.

** El código 00000 equivale a código de apertura inactivo.

Descripción de los campos

0 · Tipo de tono de llamada:

Sirve para diferenciar la llamada desde una placa principal o desde una placa secundaria. Tecleando los números se borra el dato y se introduce el nuevo número. 0 (tritoneal) ó 1 (monotonal). Valor de fábrica: 0

0 0

1 · Tiempo de abrepuertas:

Tiempo activo del abrepuertas. Valor de fábrica: 3 seg.

1 3

2 · Tiempo de comunicación:

Tiempo que transcurre desde que se descuelga el teléfono hasta que se corta automáticamente. Valor de fábrica: 60 seg.

2 60

3 · Tiempo de descolgado:

Tiempo en el que el sistema está esperando a que el teléfono llamado sea descolgado Pasado este tiempo el sistema vuelve a reposo. Valor de fábrica: 40 seg.

3 40

4 · Tiempo de bloqueo de abrepuertas:

Tiempo que dura el bloqueo de la puerta, tras introducir 3 veces un código erróneo de abrepuertas. Valor de fábrica: 1 min.

4 1

5 · Tipo de placa:

Secundaria o principal. 0 (secundaria) ó 1 (principal). Valor de fábrica: 0

5 0

6 · Número de placa:

Número asignado a la placa en la instalación. Se pueden programar dos placas con el mismo número si una de ellas es principal y la otra secundaria. Valor de fábrica: 01

6 01

7 · Número de llamadas:

Número de veces que suena la llamada en el teléfono. Sólo en placas secundarias. Valor de fábrica: 3

7 3

8 · Número de placas secundarias:

Número de placas secundarias existentes en la instalación. Valor de fábrica: 01

8 01

9 · Conserjería:

Si es una instalación con conserjería o no. 0 (No) ó 1 (Sí). Valor de fábrica: 0

9 0

10 -13 · Códigos de apertura:

Hasta 4 Códigos de acceso general con las cuales podemos abrir la puerta sin necesidad de la llave. Tecleando los números se introduce el nuevo código. Para abrir la puerta pulsar:  + código de apertura. Valor de fábrica: 00000, el cual equivale a no código de apertura.

0 00000

1 00000

2 00000

3 00000

14 · Código de acceso a programación:

Código con el cual tenemos acceso a la programación de la placa. Se recomienda cambiarlo una vez finalizada la instalación. Valor de fábrica: 13579

4 13579

Introducción a programación

La programación sirve para personalizar y adaptar el sistema a las necesidades de cada instalación. La Serie 400, (placas, y conserjería) y la Serie 500 se caracterizan por tener un mismo sistema de programación. En ambas series la programación se puede realizar a través del teclado matricial o a través de un PC, siendo recomendable este último para la configuración del repertorio. Tanto la Serie 400, la conserjería 400, como la Serie 500 poseen un display alfanumérico informativo, en el cual se reflejarán los diferentes campos o parámetros de programación y sus correspondientes valores.

En estas Series existen dos modos de programación que hay que tener perfectamente definidos para que la instalación funcione correctamente:

Modo configuración, sirve para la parametrización de la placa o conserjería (idioma, hora, temperatura, etc...).

Modo repertorio, sirve para la configuración de la relación de vecinos, y sus códigos de llamada correspondientes, (donde pueden almacenarse los nombres, nº de piso, etc.), permite añadir, modificar o borrar datos.

Modo configuración

Para acceder a la programación del modo configuración a través del teclado, debemos pulsar secuencialmente **C + ⏪ + Código de acceso a programación (13579, por defecto)**. En Serie 500: **☎ + ⏪ + Código de acceso a programación (13579, por defecto)**. En la parte superior mostrará el campo en el que estamos y en la inferior el valor actual (fig. 1). Se recomienda cambiar este código una vez se haya terminado la instalación. Si no conoce el código de acceso a la programación, se quitará corriente,

se pulsarán a la vez, las teclas: 1, 4, 7 y después (sin soltar las teclas) se dará corriente al equipo. El display mostrará en la parte superior el código de acceso al modo configuración y en la parte inferior el código de acceso al modo repertorio (fig. 2). Si lo desea, utilice las teclas numéricas de la placa, para asignar directamente los nuevos valores a los códigos de acceso. Más adelante explicaremos detalladamente el cambio de códigos de acceso a programación así como el modo repertorio.

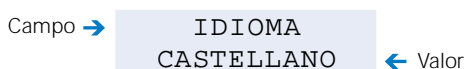

(fig. 1) Ej.: Campo: Idioma. Valor: Castellano.

Para moverse entre los valores posibles, pulsar: ◀▶

Para pasar al campo siguiente pulsar: ⏪

Para salir de programación guardando los cambios pulsar: C

en Serie 500 pulsar: ☎

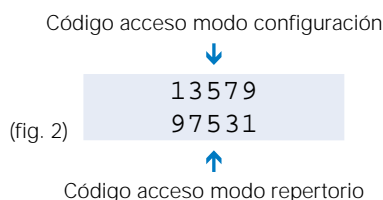

(fig. 2)

Modo configuración

Campo	Denominación	Valores posibles	Valor de fábrica
1	Idioma	Castellano, Holandés, Francés, Inglés Alemán, Portugués y Noruego.	Castellano
2	Número de dígitos	3, 4 ó 6	3
3	Código de abrepuertas	4 códigos de 5 dígitos	00000
4	Hora	HH:MM	00:00
5	Temperatura	0 (no se muestra), C (°C), F (°F)	°C
6	Tiempo de abrepuertas *	de 1 a 9 segundos	3"
7	Tiempo de comunicación	de 01 a 99 segundos	60"
8	Tiempo de descolgado	de 01 a 99 segundos	40"
9	Tiempo de bloqueo *	de 1 a 9 minutos	1
10	Tipo de placa *	Secundaria / Principal	Secundaria
11	Número de matrícula *	01 a 50	1
12	Número de secundarias	01 a 50	1
13	Secundarias (campo opcional) *	1 a 99	00
14	Conserjería *	SI / NO	00000
15	Número de llamadas **	1 a 9	5
16	Crear repertorio	SI / NO	NO
17	Test de inslatación	SI / NO	NO

* Campos no disponibles en Conserjería 400.

** En Conserjería 400 este campo sólo está disponible en el caso de que trabaje sola co

Modo configuración

Descripción de los campos

1 · Idioma

Idioma en el que se presentan las diferentes opciones de configuración, y también, el idioma en el que se mostrará el texto en el display. Las teclas ◀▶ permiten moverse entre los idiomas posibles. Basta con visualizar el idioma para que éste se haga efectivo. Valor de fábrica: Castellano.

idioma
castellano

2 · Número de dígitos

Es el número de dígitos del código de llamada, será 3, 4, 5, 6 u 8 según el tipo de instalación y la combinación de placas de otras series digitales. Podría ser 3, 4 ó 6 en placas 400 y 500. Será 3 si en la misma instalación junto a placas de las series 400 y 500 hay placas de las series 100M y 300 y si se combinan principales y secundarias 5, 6 y 8 según los casos. (Ver pág. 5/21). Valor de fábrica: 3.

Nº . DIGITOS
3

3 · Códigos de abrepuertas

Hasta cuatro códigos generales de abrepuertas. Con las teclas ◀▶ se conmuta entre los cuatro códigos posibles. Pulsando la tecla ▲ escogemos un código y a continuación con las teclas numéricas se asigna el valor del código de abrepuertas. Valor de fábrica: 0000.

Nº . CODIGO
00000

4 · Hora

Se introduce directamente a partir de las teclas numéricas.

HORA : MINUTOS
14 : 30

5 · Temperatura

Este parámetro puede tener 3 valores distintos. 0 (no se muestra la temperatura), C (temperatura en grados centígrados) y F (temperatura en grados Fahrenheit). Con las teclas ◀▶ se moverá entre los diferentes valores. Basta con visualizar el valor para que éste se haga efectivo. Valor de fábrica: °C.

TEMPERATURA
°C

6 · Tiempo de abrepuertas

Programable de 1-9 segundos con las teclas numéricas el tiempo que estará activo el abrepuertas. Valor de fábrica: 3 seg.

T. ABRE . (1-9) ?
3 s .

7 · Tiempo de comunicación

Tiempo que transcurre desde que se descuelga hasta que corta automáticamente. Programable de 1 a 99 segundos con las teclas numéricas. Valor de fábrica: 60 seg.

TIEMPO COMUNIC .
60 s .

8 · Tiempo de descolgado

Tiempo asignado desde la última llamada para poder descolgar el teléfono y mantener comunicación. Programable de 1 a 99 segundos con las teclas numéricas. Valor de fábrica: 40 seg.

TIEMPO DESCOLGA .
40 s .

9 · Tiempo de bloqueo

Programable de 1 a 9 minutos. Este se hará efectivo cuando se introduzca tres veces consecutivas un código de abrepuertas erróneo y la placa quedará bloqueada (sólo el abrepuertas) el tiempo programado. Valor de fábrica: 1 minuto.

TIEMPO BLOQUEO
1 min .

10 · Tipo de placa

En una instalación digital la placa puede configurarse como principal o secundaria. Con las teclas ◀▶ se conmutan entre las dos opciones. Basta con que se visualice este valor para que se haga efectivo. Valor de fábrica: Secundaria.

Tipo de placa
SECUNDARIA

11 · Número de matrícula

Número asignado a la placa en la instalación. Su valor se asigna a través de las teclas numéricas. Se pueden programar dos placas con el mismo número si una es principal y la otra es secundaria. Valor de fábrica: 1

Nº . matrícula
1

12 · Número secundarias

Número de placas secundarias de la instalación. Su valor se asigna con las teclas numéricas. Valor de fábrica: 1

Nº . SECUNDARIAS
1

13 · Secundarias (Campo opcional)

Esta opción sirve para que en la marcación del código de llamada a teléfono desde placa principal pueda utilizarse el mismo código que cuando se llama desde placa secundaria y no haya que añadir al inicio del código de llamada, el nº de secundaria a la que se llama. Sólo se programa en placa principal y para que este campo aparezca, el campo anterior (nº secundarias) debe tener el valor 00. En este nuevo campo se debe marcar el nº de placa secundaria a la que siempre se va a llamar desde esa placa principal. Valor de fábrica: 00

SECUNDARIAS
00

14 · Conserjería

Se conmuta con las teclas ◀ ▶ entre dos opciones SI o NO. Basta con que se visualice este valor para que se haga efectivo. Valor de fábrica: No

CONSERJERÍA
NO

15 · Número de llamadas

Es el número de veces que suena la llamada en el teléfono. Programable de 1 a 9 llamadas. Este campo sólo aparece en placas secundarias. También si se trata de una Conserjería 400 sólo con teléfonos. Valor de fábrica: 3

Nº . DE LLAMADAS
3

16 · Crear repertorio

El programa crea automáticamente el repertorio (datos de cada vecino, en este caso sólo el código del teléfono) de todos los teléfonos a los que tiene acceso de cualquier tipo de placa. Por defecto aparece la opción NO (fig. 1). Pulsando las teclas ◀ ▶ cambia entre SI y NO y para seleccionar la opción se pulsa ⏏. Si existe un repertorio creado anteriormente, se pedirá confirmación. Si decimos que SI la información será borrada y se creará otra en su lugar. La creación del repertorio se puede anular con la tecla ⏏.

CREAR REPERTORIO
NO (fig.1)

17 · Test de instalación

El programa verifica si el cableado de red es correcto, los teléfonos programados en el repertorio y las placas conectadas a 1R y 2R. Por defecto, aparece la opción NO (fig. 1). Pulsando las teclas ◀ ▶ seleccione entre las opciones SI y NO y a continuación pulsar ⏏. Inicialmente chequea el hardware de red. Si encuentra algún error lo muestra en pantalla durante dos segundos y continúa. Seguidamente muestra el mensaje SECUNDARIA , y el barrido del 1 a 99 (fig. 2). Si detecta una placa cuyo número sea idéntico al que aparece en el display, ésta genera un pitido. Al final del proceso si el número de placas detectadas coincide con el número de placas secundarias, aparecerá el mensaje OK. A continuación se realiza el mismo proceso pero testeando placas principales (fig. 3). Si la placa está programada para conserjería, aparecerá el mensaje CONSERJERÍA. Si la detecta aparecerá el mensaje OK (fig. 4) y si no es así, aparecerá el mensaje error. Por último realiza un barrido de todos los teléfonos que hay en el repertorio. Si es correcto no aparece ningún mensaje. Los errores aparecen después de cada chequeo durante dos segundos por lo tanto hay que estar atento al display mientras se realiza el TEST. (fig. 5).

ERROR 1: teléfono no conectado o fallo en el teléfono.
ERROR 2: teléfono descolgado.
ERROR 3: posible corto entre 1R y 2R.
ERROR 4 a 8: problema con el hardware de placa.
ERROR 9: no se detecta placa secundaria, al intentar acceder a sus teléfonos.

TEST INSTALACION
NO (fig. 1)

SECUNDARIA
99 (fig. 2)

PRINCIPALES
¡ok! (fig. 3)

conserjeria
¡ok! (fig. 4)

ERROR 2
34 (fig. 5)

Modo repertorio

Para acceder a la programación del modo repertorio a través del teclado, debemos pulsar secuencialmente **C** + **☰** + Código de acceso a programación (97531, por defecto). En Serie 500: **☎** + **☰** + Código de acceso a programación (97531, por defecto). En el display de la placa aparecerán las tres opciones que ofrece el modo repertorio (fig. 1). Se recomienda cambiar el código de acceso una vez se haya terminado la instalación. Si no conoce el código de acceso a la programación, se quitará

1-nuevo 3-borraR
2-modificar

(fig. 1) Opciones del modo repertorio

corriente, se pulsarán a la vez las teclas: 1, 4, 7 y después (sin soltar las teclas) se dará corriente al equipo.

El display mostrará en la parte superior el código de acceso al modo configuración y en la parte inferior el código de acceso al modo repertorio (fig. 2). Si lo desea, utilice las teclas numéricas de la placa, para asignar directamente, los nuevos valores a los códigos de acceso. Más adelante explicaremos detalladamente el cambio de códigos de acceso a programación.

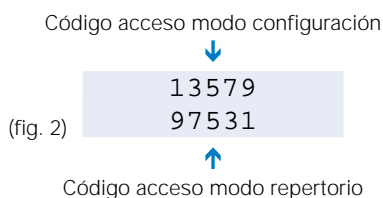

Modo repertorio

Dentro de Nuevo / Borrar / Modificar existen los siguientes campos.

Campo	Denominación	Valores posibles	Valor de fábrica
1	Nombre	Máximo 16 caracteres	A
2	Piso	Máximo 4 caracteres	0
3	Código de llamada	001 a 999999	0
4	Número de teléfonos	001 a 255	000
5	Código de abrepuertas	00000 a 99999	00000

Descripción de los campos

Nombre. Nombre o razón social. Permite un máximo de 16 caracteres.

Piso. Identificación del piso. Máximo 4 caracteres.

Código de llamada. Código de llamada a la vivienda. Se pueden asignar valores desde el 001 al 999999. Dos viviendas distintas de una misma placa secundaria, no pueden tener asignado un mismo código de llamada. Si existen placas principales en la instalación y más de una secundaria, el código de llamada consta de 2 dígitos más que si sólo hubiera placas secundarias (pudiendo llegar así hasta los 8 dígitos), donde los dos primeros dígitos, hacen referencia al número de matrícula que tiene asignado en la instalación la placa secundaria de la cual cuelga el teléfono que se está programando, y los últimos dígitos indican el código de llamada que tiene asignado ese teléfono en esa placa secundaria.

Número de teléfono. Código asignado al teléfono mediante microinterruptores. Sus posibles valores van del 001 al 255 (número máximo de llamadas distintas, que permite cada placa). Si hay conserjería, no se programan los números 254 ni 255.

Código de abrepuertas. Código de apertura de la puerta del portal. Se pueden asignar valores desde el 00000 al 99999. Un mismo código de abrepuertas puede ser asignado a uno o a todos los vecinos, de modo que cada vecino puede disponer de su propio código de acceso para activar el abrepuertas.

Modo repertorio

1 · Nuevo

Para crear un nuevo registro con los datos de un nuevo vecino. Pulsando la tecla **1**, en la pantalla aparecerán los tres primeros campos de un nuevo registro.

Nombre → a Código
 Piso → 0 000 ← de llamada

Pulsando la tecla **↩**, en la pantalla aparecerán los dos últimos campos del nuevo registro, con la siguiente disposición:

Número de teléfono → telefono código Código de
 → 000 00000 ← abrepuertas

Pulsando la tecla **↩**, se conmuta a la pantalla con los tres primeros campos del registro. Al crear un nuevo registro, en el caso de introducir un código ya existente, se recibirá un código de error).

Control del cursor:

- ▶ Incrementa el valor de la letra, en la que está situado el cursor. Comienza por las letras del alfabeto (A-Z), a continuación vienen los números (0-9) y por último el espacio en blanco, el "." y el "-". Si se pulsa otra vez comienza de nuevo el alfabeto.
- ◀ Decrementa el valor de la letra en la que está situado el cursor cada vez que se pulsa la tecla.
- 🔔 Valida la letra en la que está situado el cursor y pasa al siguiente caracter.
- C Vuelve a la pantalla inicial, almacenando en la base de datos los nuevos registros. Si se pulsa, estando en la pantalla con las opciones, se sale del modo repertorio. En el caso de la Serie 500, la tecla **☎**.

2 · Modificar

Para modificar los datos de un registro ya existente. Pulsando la tecla **2**, en la pantalla aparecerán los tres primeros campos del primer registro de la base de datos.

Nombre → alvarez, pedro Código
 Piso → 4d 123 ← de llamada

Primero mediante las teclas **◀▶**, hay que situar el cursor en el registro que se quiera modificar. Pulsando la tecla **🔔** se accede a los tres primeros campos del registro. Pulsando la tecla **↩**, en la pantalla aparecerán los dos últimos campos del nuevo registro. Para modificar los valores seguir el apartado anterior.

3 · Borrar

Para borrar un registro completo. Pulsando la tecla **3**, en la pantalla aparecerán los tres primeros campos del primer registro de la base de datos.

Nombre → alvarez, pedro Código
 Piso → 4d 123 ← de llamada

Primero mediante las teclas **◀▶**, hay que situar el cursor en el registro que se quiera borrar. Pulsando la tecla **🔔** se borrará el registro de la base de datos, apareciendo de nuevo en el display la pantalla inicial.

Nota: El proceso de creación o modificación de datos a través del teclado matricial es aconsejable solamente cuando se trata de casos puntuales. En el caso de la creación o regeneración de un repertorio en su totalidad, y dada la laboriosidad del proceso a través del teclado matricial, se recomienda realizarlo a través de un PC. Ver pág. 5/24.

Cambio de los códigos de acceso a los modos de programación.

Para poder cambiar los códigos de acceso a la programación del modo de configuración y del modo repertorio, hay que quitar alimentación (220 vac.), esperar unos 4 segundos, pulsar al mismo tiempo los números 1, 4 y 7 de la placa (fig. 1), dar tensión (220 Vac) y esperar unos 8 segundos, con las teclas pulsadas, hasta que aparezcan en el display de la placa los dos códigos de acceso (fig. 2).

El cursor se situará en el primer dígito del código de acceso al modo de configuración.

Control del cursor:

- ▶ Incrementa en una unidad, el valor del dígito sobre el que está situado el cursor, y lo desplaza una posición hacia la derecha.

- ◀ Decrementa en una unidad, el valor del dígito sobre el que está situado el cursor, y lo desplaza una posición hacia la derecha.
- 🔔 Desplaza el cursor una posición hacia la derecha.
- ↔ Conmuta entre uno y otro código de acceso, para poder ser modificados.
- C Valida los nuevos códigos de acceso y sale de la opción de programación.

En el caso de la Serie 500, la tecla 📞.

Se pueden utilizar también las teclas numéricas de la placa, para asignar, directamente, los nuevos valores a los códigos de acceso.

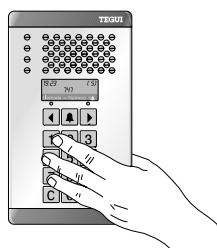

(fig.1)

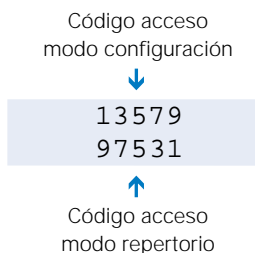

(fig. 2)

Introducción a Conserjería Serie 400

Una conserjería nos permite controlar las diferentes comunicaciones de un sistema. La conserjería es similar a una placa Serie 400 audio con teléfono Serie 7 incorporado (fig. 1).

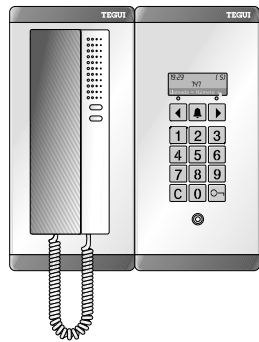

(fig. 1)

Se utiliza para filtrar el tráfico de llamadas entre la placa o placas de calle y los teléfonos. Sólo se puede conectar una conserjería por instalación.

La conserjería puede funcionar sola, es decir, sin necesidad de colocar placas (fig. 2), será la misma conserjería la que gestione el sistema. Se podrán efectuar llamadas a conserjería desde los teléfonos y viceversa. Si las llamadas desde el teléfono no son atendidas, éstas quedan registradas para ser atendidas posteriormente, hasta un máximo de 100 llamadas no atendidas.

Si la conserjería funciona con uno o varios accesos (fig. 3), podrá actuar en 4 estados diferentes: 1º, filtrando sólo las llamadas desde placas principales, 2º, filtrando sólo las llamadas desde placas secundarias, 3º, filtrando tanto las llamadas desde placas secundarias como de placas principales y 4º sin filtrar ninguna llamada. Todos estos modos de funcionamiento se explican detalladamente en la página siguiente.

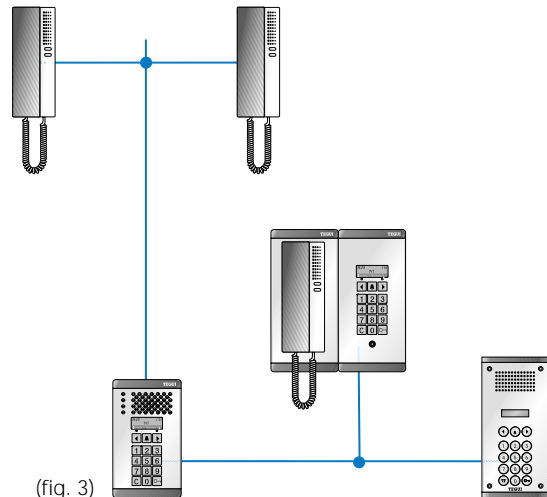

(fig. 3)

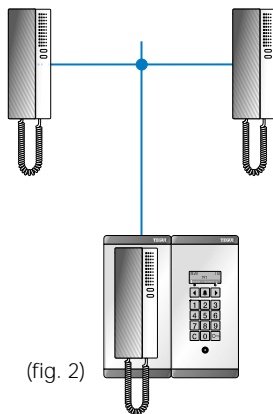

(fig. 2)

Modos de funcionamiento

La conserjería se utiliza para filtrar el tráfico de llamadas entre la placa o placas de calle y los teléfonos. Dependiendo del tipo de filtrado la conserjería podrá tener 4 modos de funcionamiento

1 · Filtrar sólo llamadas desde placas principales

Pulsar **O** + 3. Pulsar **◀▶** para seleccionar entre SI / NO. Pulsar **C** para validar la selección.

PRINCIPALES?
SI

10:45 (P) ← Filtrado de principales
tegui electronica s.a.

2 · Filtrar sólo llamadas desde placas secundarias

Pulsar **O** + 1. Pulsar **◀▶** para seleccionar entre SI / NO. Pulsar **C** para validar la selección [P].

secundarias?
SI

10:45 (S) ← Filtrado de secundarias
tegui electronica s.a.

3 · Filtrar llamadas desde principales y desde secundarias
Seleccionar la opcion SI en los casos 1 y 2.

10:45 (PS) ← Filtrado de principales y secundarias.
tegui electronica s.a.

4 · No filtrar llamadas

Seleccionar la opción NO en los casos 1 y 2.

10:45 () ← No filtra ningún tipo de llamada.
tegui electronica s.a.

Funcionamiento

Conserjería fuera de servicio

Llave en "OFF", no filtra ningún tipo de llamadas. Se establece comunicación directa entre placa de calle y las viviendas. A pesar de estar desactivada, cualquier intento de conectar con ella por parte de las viviendas, quedará memorizado con el número asignado a esa vivienda y con la hora a la que se produjo la llamada, hasta un máximo de 100 llamadas, si se produjeran más de 100 llamadas, se memorizaría la última y se borraría la primera.



Llave en Posición OFF



Llave en Posición ON

Llamada desde vivienda a conserjería

Para efectuar una llamada, hay que pulsar la tecla **📞** del teléfono con éste colgado. En conserjería se recibe la llamada y suena el teléfono de la conserjería, en el display aparecerá el código de llamada de la vivienda que llama.

Llamando desde Código de llamada
Hora → 10:45 01015 ←

Existen 2 opciones: o contestar o no.

Si se descuelga el teléfono de la conserjería durante el tiempo de llamada (si no, quedará directamente memorizada), suena la llamada en la vivienda y al descolgar en ésta, se produce la comunicación directa entre el teléfono de la vivienda y el teléfono de la conserjería. Si no se atiende la llamada, ésta quedará memorizada y aparecerá un mensaje indicando el número de llamadas no atendidas, que podremos atender posteriormente o borrar.

Hora real → 10:45 (ps) ← Filtrado
3 llamadas ← Llamadas memorizadas

Llamadas de conserjería a viviendas

Existen 2 tipos de llamada de conserjería a viviendas: Por propia iniciativa o contestar una llamada memorizada. Por propia iniciativa, con las **◀▶** buscaremos la vivienda a la que queremos llamar y pulsaremos la tecla **📞**, suena el teléfono de la vivienda y al descolgar se establece comunicación directa. Pulsar **O** para volver a la situación de reposo.

Nombre → alvarez, pedro Código de llamada
Piso → 4-d 01003 ←

Para contestar una llamada memorizada, pulsaremos **C** + **C**. En el display aparecerá la primera llamada memorizada no atendida y la hora a la que se produjo. Buscaremos con las **◀▶** la llamada deseada entre las retenidas, pulsaremos la tecla **📞**, suena el teléfono de la vivienda y al descolgar se establece comunicación directa. Pulsar **O** para volver a la situación de reposo.

Nombre → alvarez, pedro Código de llamada
Hora → 10:30 01003 ←

Esta llamada se borrará automáticamente si es respondida; en caso de no ser atendida por el vecino, seguirá memorizada. Podremos borrar las llamadas no atendidas. Para borrar las llamadas memorizadas pulsar **O** + 2, con las **◀▶** seleccionamos entre SI / NO y pulsamos **C**.

BORRAR LLAMADAS?
SI

Llamadas desde placa de calle

Si llamamos desde placa de calle, la llamada dependerá del estado de filtrado de la conserjería, anteriormente explicado. Por ejemplo si llamamos desde una placa principal, la llamada sonará en el teléfono de conserjería y aparecerá en el display lo siguiente:

Tipo de acceso → **alvarez, pedro** Código de llamada ←
02P **03012**

lo que quiere decir que están llamando desde la placa principal (P) número 02 a la vivienda con código de llamada 03012. Si se llamase desde una secundaria, pondría 03S. Para establecer comunicación con placa bastará con descolgar el teléfono de la conserjería y entraremos en comunicación directa con la placa de calle. Entonces podremos abrirle la puerta o transferir la llamada a la vivienda o a otra vivienda. Para abrir la puerta bastará con pulsar la tecla 0= del teléfono. Para cortar la comunicación colgamos el teléfono de conserjería y automáticamente el sistema vuelve al estado de reposo.

Transferencia de Llamadas

Para transferir una llamada desde la placa de calle a la vivienda, se debe pulsar la tecla ► de la conserjería, sonará la llamada en la vivienda y al descolgar el teléfono se establece comunicación directa entre la vivienda y la consejería. Pulsar ◀ para volver a la situación de reposo.

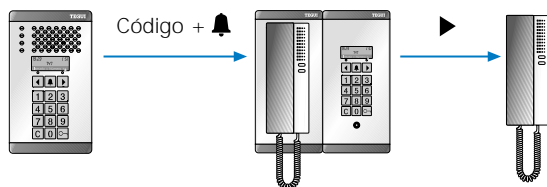

En este momento existen 3 opciones:

1. **Pasar la llamada de placa de calle a la vivienda**
Pulsando la tecla 🔔 de conserjería.
2. **Volver a entrar en comunicación con la placa de calle.**
Pulsando la tecla ◀, volveremos a entrar en comunicación con la placa de calle. Esta opción se puede utilizar en caso de que no contesten la llamada en la vivienda o esta sea rechazada
Pulsar ◀ para volver a la situación de reposo.

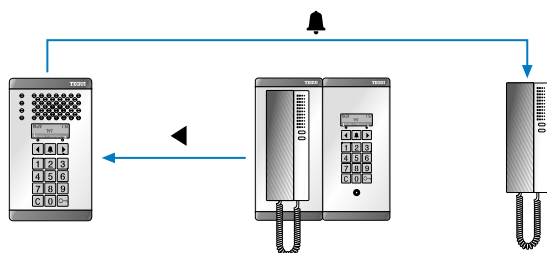

3. Transferir la llamada a otra vivienda

Las llamadas de placas principales o secundarias, pueden ser redireccionadas por la conserjería. Si es una secundaria desde la que se llama, podremos redireccionar la llamada a cualquier vivienda de esta misma secundaria. Si es una principal desde la que se llama, podremos redireccionar la llamada a cualquier vivienda de cualquier secundaria. La llamada sonará primero en conserjería y al descolgar el teléfono de conserjería entraremos en comunicación con la placa que llama y en el display de conserjería aparecerá:

Tipo de acceso → **alvarez, pedro** Código de llamada ←
02P **03012**

Pulsamos la tecla 0. En el display aparecerá un cursor que se situará debajo del número del código de llamada que indica a qué secundaria llamamos. Bastará con introducir el nuevo número de secundaria.

alvarez, pedro Código de llamada ←
02P **03012**

Entonces el cursor se desplazará una unidad hacia la derecha y con el teclado numérico iremos introduciendo el resto de los números del código de llamada.

alvarez, pedro Código de llamada ←
02P **04212**

Después deberemos pulsar la tecla ► para establecer comunicación entre la vivienda llamada y la conserjería o podremos también pulsar la tecla 🔔 que pondrá en comunicación directamente la placa de calle con la vivienda, como hemos visto anteriormente.

En este ejemplo hemos visto cómo una llamada realizada desde la placa principal número 2 (02P) a la placa secundaria número 3 y a la vivienda 012 (03012), ha sido redireccionada a la placa secundaria número 4 y a la vivienda 212 (04212).

Asignación de códigos de llamada

Para llamar de una placa a un teléfono, en las Series 300, 400 (Conserjería 400 incluida) y 500, debemos hacerlo mediante un código de llamada. Este código dependerá de las necesidades de nuestra instalación. Además, en la Serie 400 (Conserjería 400 incluida) podemos hacerlo a través de repertorio, pulsando las teclas ◀▶, hasta visualizar la vivienda a la que deseamos llamar: pulsamos 📞, se

producirá una llamada en el teléfono de la vivienda y al descolgar entraremos directamente en comunicación. A continuación mostramos la forma de codificar las llamadas en todas las series y en todos los casos posibles. Una vez definidos los códigos de llamadas deberemos programar la placa según nuestras necesidades, como ya hemos explicado en páginas anteriores.

Asignación de códigos de llamada Serie 300

Una puerta de acceso. Ésta siempre funcionará como secundaria, ya que de ella cuelgan los teléfonos. El código de llamada siempre será de 3 dígitos y este código debe coincidir con el código de programación en teléfonos. A la hora de marcar el código de llamada podemos eliminar los ceros a la izquierda, de los códigos de teléfonos.

Ej. Llamada a un teléfono desde una placa secundaria.

Teléfono codificado como: 008

Código de llamada: 008

Llamada = 008 + 📞 ó 8 + 📞

Varias puertas de acceso. Unas placas funcionan como principales y otras como secundarias. El código de llamada desde una placa principal siempre será de 5 dígitos, siendo los dos primeros dígitos, los que direccionan a la placa secundaria a la que se llama y los tres siguientes los que

direccionan al teléfono al que se llama. Estos tres últimos dígitos deben coincidir con el código de programación en teléfonos. A la hora de marcar el código de llamada podemos eliminar los ceros a la izquierda, de los códigos de teléfonos, pero no podemos eliminar el cero a la izquierda de la placa secundaria. Mientras se tenga comunicación desde la secundaria con un teléfono, será imposible comunicarse desde la principal y viceversa. En esta situación una de las placas estará en "OCUPADO" y se iluminará intermitentemente.

Ej. Llamada a un teléfono desde una placa principal.

Número de secundaria: 01

Teléfono codificado como: 008

Código de llamada: 01008

Llamada = 01008 + 📞 ó 018 + 📞

Serie 400, Conserjería 400 y Serie 500

Una puerta de acceso. Ésta siempre funcionará como secundaria, ya que de ella cuelgan los teléfonos. El código de llamada puede tener 3, 4 ó 6 dígitos de llamada. El código de llamada puede o no coincidir con el código de programación de teléfonos. A la hora de marcar el código de llamada podemos eliminar los ceros a la izquierda, de los códigos de teléfonos (igual que en Serie 300).

Ej. Llamada a la habitación 101 de un hotel:

Teléfono codificado como: 001

Código de llamada: 101

Llamada = 101 + 📞

Si el hotel tiene varias escaleras:

Llamada = 012733 + 📞

Estaremos llamando a la escalera 01, al piso 27 y a la habitación 33.

Varias puertas de acceso. Unas placas funcionan como principales y otras como secundarias. El código de llamada puede tener 5, 6 u 8 dígitos de llamada, siendo los dos primeros dígitos, los que direccionan a la placa secundaria.

Los siguientes dígitos son los que direccionan a teléfonos, que no tienen porqué coincidir con el código de programación de los teléfonos. A la hora de marcar el código de llamada podemos eliminar los ceros a la izquierda de los códigos de teléfonos, pero no podemos eliminar el cero a la izquierda de la placa secundaria (igual que en Serie 300). Mientras se tenga comunicación desde la secundaria con un teléfono, será imposible comunicarse desde la principal y viceversa. En esta situación una de las placas estará ocupada y en el display aparecerá: OCUPADO

Ej. Llamada a un teléfono desde una placa principal.

Número de secundaria: 01

Teléfono codificado como: 008

Código de llamada: 01008

Llamada = 01008 + 📞 ó 018 + 📞

Ej. Si es un complejo de oficinas con más de un edificio, y estos edificios tienen por lo menos dos escaleras:

Llamada = 02011308 + 📞

Estaremos llamando al edificio 02 a la escalera 01 al piso 13 y a la oficina 08.

portero digital 2 hilos

SISTEMA DIGITAL Ejemplos de instalaciones y configuraciones

Instalación de portero 2 accesos con conserjería (placa secundaria S-400 y principal S-500).

Recordemos los campos 10, 11 y 12 de programación de placas 400 y 500. 11: N° de matrícula
12: N° de placas secundarias
10: tipo de placa (0 secundaria, 1 principal),

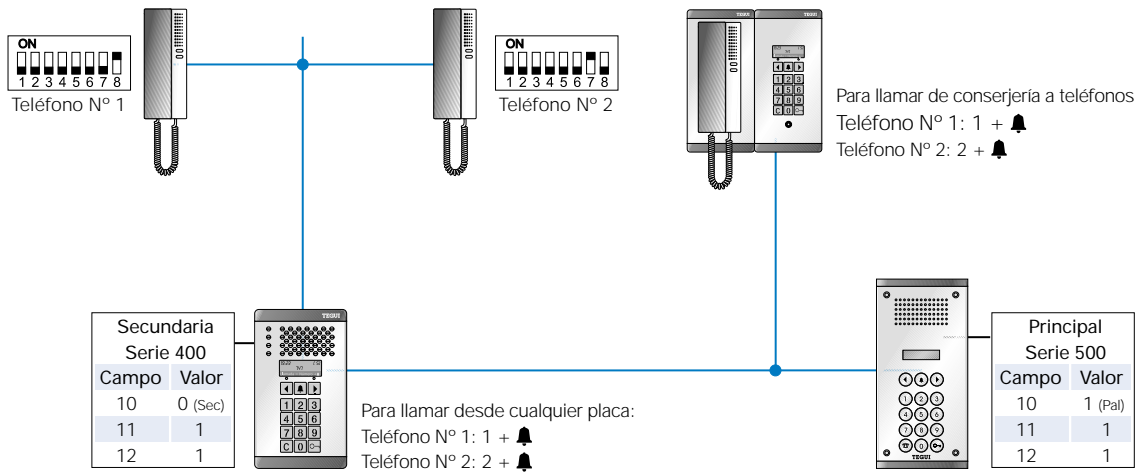

Instalación de portero con un acceso general S-500 y dos accesos interiores S-100M.

Recordemos los campos 5, 6 y 8 de programación de placas 100M y 300. Recordemos los campos 10, 11 y 12 de programación de placas 400 y 500.
5: tipo de placa (0 secundaria, 1 principal), 10: tipo de placa (0 secundaria, 1 principal),
6: N° de placa 11: N° de matrícula
8: N° de placas secundarias 12: N° de placas secundarias

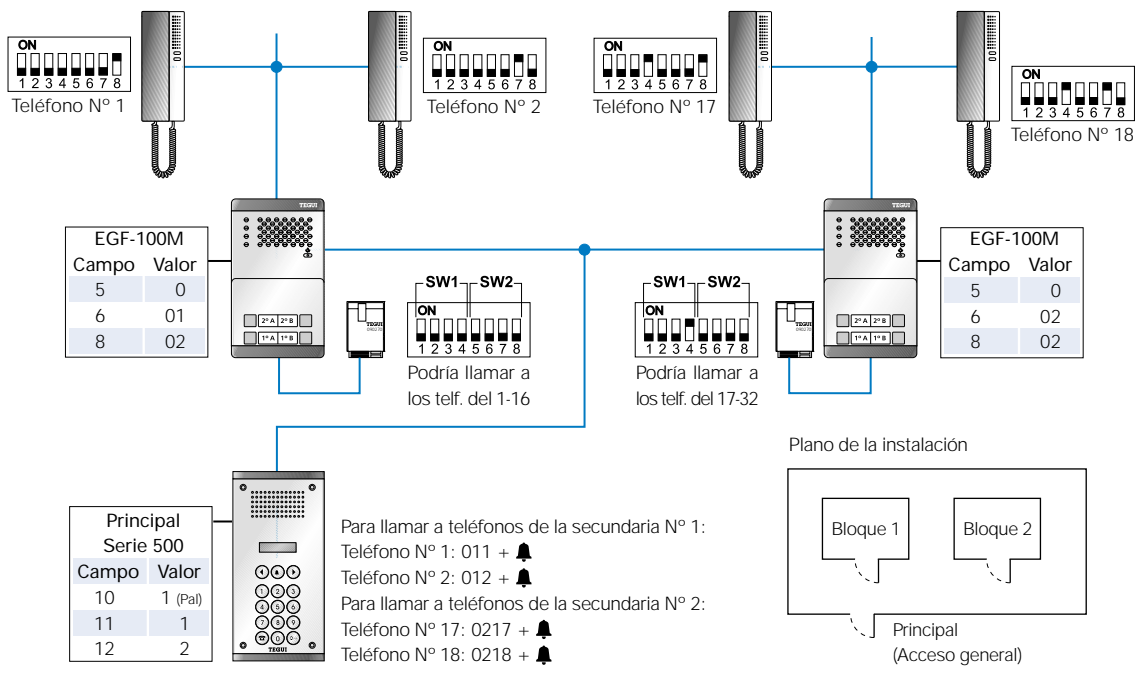

portero digital 2 hilos

SISTEMA DIGITAL Ejemplos de instalaciones y configuraciones

Instalación de portero con 2 accesos generales S-500 y dos accesos interiores S-400, en la que cada acceso general llama a un único edificio.

Recordemos los campos 10, 11, 12 y 13 de programación de placas 400 y 500.

10: tipo de placa (0 secundaria, 1 principal).

11: N° de matrícula

12: N° de placas secundarias.

13: secundarias, n° de placa secundaria a la que siempre se va a llamar desde esa principal.

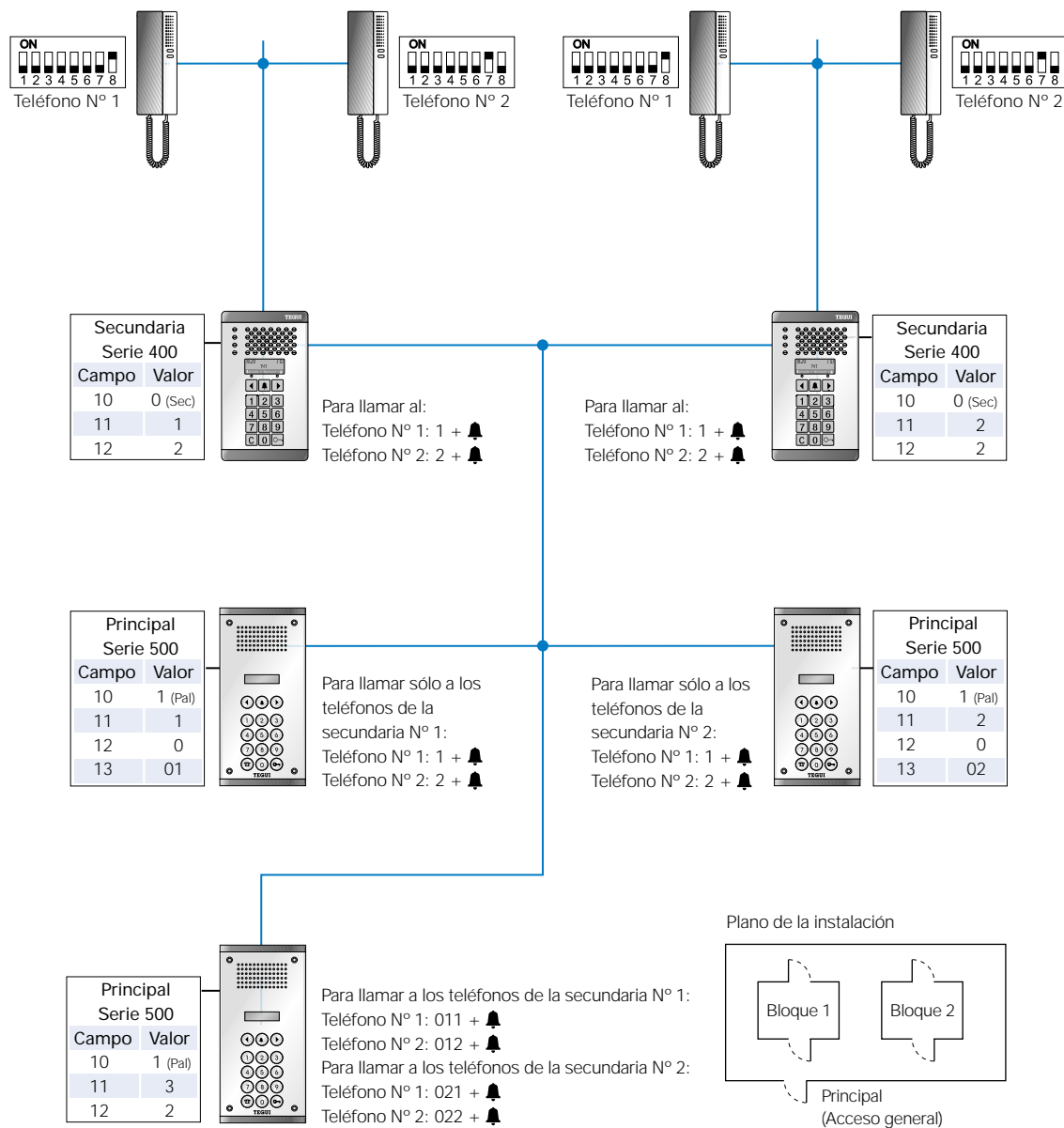

Manual del programa TEGUIBUS v4.2

1 · Requerimientos

Ordenador PC (Pentium recomendado) con Windows 95, 98 ó Windows NT. Programa de instalación (3 diskettes de 3,5").

2 · Instalación

Introducir el disco de instalación 1 en la disquetera. Ejecutar el fichero A:/setup.exe. Después de unos segundos aparecerá la pantalla (fig.1). Aparece el directorio donde se va a instalar el programa por defecto (C:/TEGUI/TEGUI4). Este directorio se puede cambiar pulsando "Browse...".

Pulsando "Next" se inicia el proceso de instalación en el directorio elegido. Pulsando "Cancel" se cancela la instalación. El programa pedirá sucesivamente la inserción de los discos 2 y 3, hasta la finalización de la instalación.

(fig.1)

3 · Arranque del sistema

Se puede ejecutar el programa desde el menú "Inicio/Programas" o ejecutando "teguibus.exe" en el directorio donde se haya instalado. Aparecerá la siguiente pantalla (fig. 2):

(fig. 2)

Fichero

Permite crear un repertorio o configuración, abrir uno ya creado, guardar los repertorios o configuraciones que se modifiquen, comprobar la validez de los repertorios o configuraciones, imprimir repertorios y configuraciones y salir del programa.

Transmisión

Permite leer y escribir datos de configuración y repertorio en la placa de calle, tanto directamente desde el PC a la placa como por medio de modems.

Transmisión Red

Permite leer y escribir los datos de configuración y repertorio en cualquier placa conectada a las bornas 1R-2R de la placa a la que está conectada el PC. Permite actualizar la hora de todas las placas de la instalación de una sólo vez.

Seleccionar puerto

Selecciona el puerto serie (COM 1 ó COM 2) donde está conectada la placa.

Seleccionar Idioma

Selecciona el idioma en que se muestran todos los mensajes del programa.

Nº de dígitos

Selecciona el número de dígitos del código de llamada de la placa que se está programando (3, 4, ó 6). Debe coincidir con la programación de la placa.

4 · Proceso de utilización del programa

Seleccionando la opción "Fichero", aparece el siguiente menú: Abrir configuración, Abrir repertorio, Validar, Imprimir, Guardar, Guardar como, Cerrar, Salir.

4.1 · Abrir configuración

Aparece un cuadro de diálogo donde se debe elegir el fichero a abrir (fig. 1). Si no existe, se debe teclear un nombre para el fichero y pulsar abrir. Seguidamente aparecerá la siguiente pantalla con una serie de valores por defecto (fig. 2). (los valores pueden variar si se abre un fichero existente).

(fig. 1)

(fig. 2)

En esta ficha se indican las opciones de configuración:
Idioma: Idioma en que se desea que la placa muestre las instrucciones o mensajes. Hay que elegir una opción pulsando la flecha de la derecha.

Código: 4 códigos de 5 dígitos para la apertura de puerta. No obligatorios.

Conserjería: S (Conserjería Sí), N (Conserjería No).

Cod. Configuración: Código de 5 dígitos para acceder al menú de configuración desde el teclado de la placa.

Cod. Repertorio: Código de 5 dígitos para acceder al menú de repertorio desde la placa.

Hora:Minutos: Para poner en hora el reloj de la placa. Tener en cuenta que la hora escrita se graba en la placa en el momento en que se transmitan los datos a la placa.

Temperatura: C para grados Centígrados. F para grados Fahrenheit. 0 (o nada) para no mostrar la temperatura.

T. apertura (s): Tiempo de activación del abrepuertas en segundos (1-9).

T. comunic (s): Tiempo de comunicación en segundos (1-99).

T. bloqueo (min): Tiempo de bloqueo del abrepuertas en minutos (1-9), en caso de que alguien intente fallidamente 3 veces seguidas abrir la puerta mediante código .

Tipo de placa: Se elige una de las dos posibilidades (principal ó secundaria) mediante la flecha de la derecha.

N. Matrícula: Número de matrícula de la placa (1-99).

N. Llamadas: Número de llamadas a teléfono (sólo activa si es placa secundaria). En la versión 3.0 este parámetro era el de número de principales.

N. Secundarias: Número de placas secundarias existentes en la instalación.

4.2 · Abrir repertorio

Aparece un cuadro de diálogo donde se debe elegir el fichero a abrir (fig. 1). Si no existe, se debe teclear un nombre para el fichero y pulsar abrir. Seguidamente aparecerá la siguiente pantalla (fig. 2). (los valores pueden variar si se abre un fichero existente).

(fig. 1)

(fig. 2)

En esta base de datos se introducen los datos de los vecinos que forman el repertorio de llamadas. Con los botones se controla la base de datos (◀ primer registro, ◀ registro anterior, ▶ registro siguiente, ▶ último registro, + :añadir, = ó, ✕ :borrar). En cada campo se debe escribir el dato numérico o alfanumérico correspondiente.
Nombre: Nombre o razón social del usuario. Es el que aparecerá en el display de la placa. Se recomienda introducir primero el apellido para una correcta ordenación alfabética. 16 caracteres máximo.
Piso: Piso del usuario, por ejemplo 1º A. Aparecerá en el display debajo del nombre. 4 caracteres máximo.

PS: Número de placa secundaria (2 dígitos). En una instalación con varias placas secundarias se debe indicar a las placas principales en qué placa secundaria se encuentra cada usuario. 2 dígitos.

Teléfono: Código programado en el teléfono o monitor del usuario en el microrruptor de 001 a 255.

Número: Número que se asigna al usuario para acceder a su teléfono o monitor de 000001 a 999999, para llamadas con 6 dígitos.

Acceso: Código asignado a cada usuario para la apertura de la puerta mediante la tecla "llave". 5 dígitos de 00000 a 99999.

Validar

Comprueba la validez de los datos introducidos (tanto en repertorio como en configuración) y su correspondencia con el formato descrito. En caso de error éste se indica en el campo correspondiente (registro de repertorio u opción de configuración) mediante una X a su derecha.

Imprimir: Imprime en la impresora seleccionada el repertorio o la configuración activos.

Guardar: Guarda en fichero las modificaciones realizadas.

Guardar como: Igual que la anterior pero permite grabar con otro nombre y en otro directorio.

Cerrar: Cierra el fichero abierto.

Salir: Fin del programa.

5 · Transmisión

Se accede a este menú para leer datos (repertorio o configuración) desde la placa conectada al puerto serie del PC, o para, una vez creado el repertorio o la configuración deseada, grabar esos datos en la placa.

Las opciones son:

Leer desde placa: Lee los datos de configuración o repertorio de una placa conectada al puerto serie elegido.

Leer remoto: Igual pero para conexiones vía línea telefónica con modems (uno conectado al PC y otro a la placa de calle).

Escribir en placa: Envía los datos del fichero abierto a la placa conectada directamente al puerto serie. Antes de enviar los datos se efectúa una validación de los mismos.

Escribir remoto: Igual pero para transmisión mediante modem.

6 · Transmisión Red

Se accede a este menú para leer datos (repertorio o configuración) desde una placa cualquiera conectada en la red 1R-2R (incluso la configuración en placas 100M y 300), o para, una vez creado el repertorio o la configuración deseada, grabar esos datos en la placa deseada. Las opciones son iguales a las del menú transmisión, sólo que el programa pregunta a qué placa se quiere acceder, mediante el tipo de placa (principal, secundaria ó conserjería), y su matrícula.

Además cuenta con una opción (directa ó mediante modem), para poner en hora todas las placas de la instalación mediante una única operación.

Atención: El programa no permite en esta opción cambiar el nº de matrícula ni el tipo de placa. Este tipo de transmisión es mucho más lenta que la transmisión directa a la placa (menú transmisión).

7 · Operación

Se recomienda seguir los siguientes pasos a la hora de programar una placa de calle:

1. Conectar la placa o el módem al puerto serie (COM1 ó COM2) que esté libre.

2. Abrir el programa Teguibus.

3. En la opción "Seleccionar Puerto" elegir el que se ha conectado a la placa o modem.

4. Con la opción "Fichero" crear o abrir una configuración.

5. En la opción "Transmisión" elegir "Escribir en placa". En unos segundos aparecerá un mensaje indicando que la transmisión ha finalizado correctamente. Si la transmisión se efectúa vía modem, elegir la opción "Escribir remoto", escribir el nº de teléfono donde se encuentra el modem conectado a la placa, y seleccionar llamada por pulsos o tonos. Si se desea cambiar la configuración del modem (comandos Hayes), hacerlo en el cuadro "Modem conf."

Al pulsar "Aceptar" se inicia la transmisión.

6. Realizar los mismos pasos con un fichero de repertorio.

8 · Notas

Se recomienda salvar los ficheros creados para una posterior utilización.

Para crear un nuevo fichero es más rápido abrir uno existente, modificarlo y guardarlo con otro nombre. La transmisión por módem es mucho más lenta que la directa.

En caso de error de transmisión, línea, etc. se indica en pantalla mediante mensajes.



En caso de errores en la transmisión a través de modems, puede cambiarse la configuración del módem. Por ejemplo, en los modems marca "Multitech" se puede incluir el comando "#F0" para que la velocidad de la línea no cambie en la transmisión.

La velocidad del puerto serie es de 4800 bps, 8 bits sin paridad y 1 bit de stop.





portero digital 2 hilos

SECCIONES Secciones para una, varias puertas y conserjería



1 puerta de acceso, secciones recomendadas para todas las series digitales

Conexiones				Nº de hilos	Secciones mínimas (mm ²)		
					Distancia		
					50 m.	100 m.	200 m.
2, 10, 24	↑			3	0,5	1	1,5
1, 2		↑		2	0,5	0,5	1

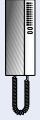



2 puertas de acceso, secciones recomendadas para todas las series digitales

Conexiones						Nº de hilos	Secciones mínimas (mm ²)		
							Distancia		
							50 m.	100 m.	200 m.
2, 10, 24	↑				3	0,5	1	1,5	
2, 10, 24	↑				3	0,5	1	1,5	
1, 2			↑		2	1	1	2,5	
1R, 2R			↑		2	1	1	2,5	

Conserjería con teléfonos, secciones recomendadas

Conexiones				Nº de hilos	Secciones mínimas (mm ²)		
					Distancia		
					50 m.	100 m.	200 m.
2, 24	↑			2	0,5	1	1,5
1, 2		↑		2	0,5	0,5	1

1 puerta de acceso con conserjería, secciones recomendadas para todas las series digitales

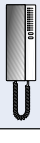
Conexiones						Nº de hilos	Secciones mínimas (mm ²)		
							Distancia		
							50 m.	100 m.	200 m.
2, 10, 24	↑				3	0,5	1	1,5	
2, 24	↑				2	0,5	1	1,5	
1, 2			↑		2	1	1	2,5	
1R, 2R			↑		2	1	1	2,5	

portero digital 2 hilos

TENSIONES

Portero Digital

Componentes	Bornas	Tensión	Estado
	10, 2	12 Vac	Reposo - Activo
	24, 2	24 Vdc	Reposo - Activo
<p>Grupos fónicos 100M, 300, 400 y 500</p> 	1, 2	12 Vdc	Reposo
	1, 2	9 Vdc	Activo - Teléfono descolgado
	1, 2	9 Vdc	Activo - Abrepuertas pulsado
	1R, 2R	0 Vdc	Reposo
	1R, 2R	5 Vdc ó 9 Vdc*	Red ocupada

* Mientras suena una llamada de una principal a una secundaria, 5 Vdc. Si descuelgan el teléfono, 9 Vdc.

Esquema unifilar

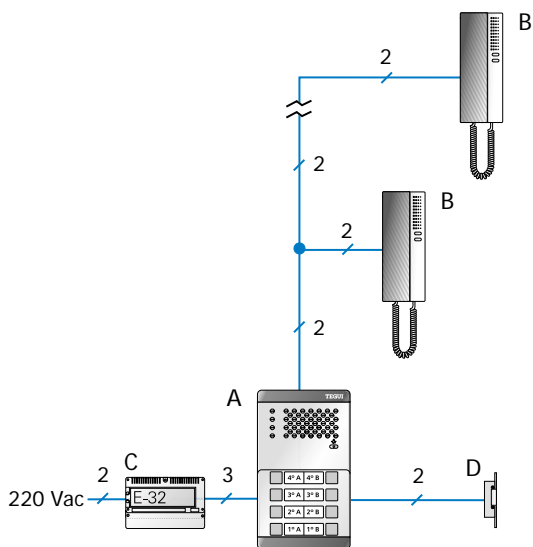

Materiales necesarios





- A. Placa de calle. Composición.
Caja de empotrar.
Soporte para módulos.
Módulos de pulsadores según necesidad.
Ref.: 090134 Grupo fónico EGF-100M.
Ref.: 0E1317 Módulo para Grupo fónico EGF-100M.
Ref.: 090270 Codificador para 16 pulsadores según necesidad.
- B. Teléfonos.
Ref.: 374220 Teléfono T-72 Llamada electrónica.
- C. Equipos.
Ref.: 090632 Alimentador E-32.
- D. Abrepuertas según necesidad.
Características: 12 Vac. y 880 mA.

Funcionamiento del sistema

Al presionar el pulsador de la placa de calle, la llamada se escucha en la vivienda y suena también en la placa de calle. (Es lo que se denomina confirmación de llamada en placa de calle). La llamada es electrónica tritonal. El sistema dispone de secreto de comunicación y una capacidad máxima de 255 teléfonos. El abrepuertas se acciona pulsando la tecla 0 del teléfono. A cada teléfono se le asigna un número por medio de unos microinterruptores localizados en su interior.

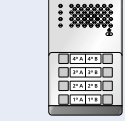
Es necesario colocar un codificador de pulsadores (Ref.: 090270) por cada 16 teléfonos, para direccionar cada pulsador a un teléfono. El sistema está protegido contra cortocircuitos de audio; en caso de haberlos, el sistema se corta y genera pitidos intermitentes en placa de calle hasta que desaparezca el cortocircuito. Si al recibir la llamada no se descuelga el teléfono, el sistema vuelve a reposo una vez transcurrido el tiempo de descolgado (parámetro programable).

Tabla de secciones recomendadas

Conexiones	  	Nº de hilos	Secciones mínimas (mm ²)		
			Distancia		
			50 m.	100 m.	200 m.
2, 10, 24		3	0,5	1	1,5
1, 2		2	0,5	0,5	1

portero digital 2 hilos

SERIE 100M, 1 PUERTA DE ACCESO Esquema de instalación

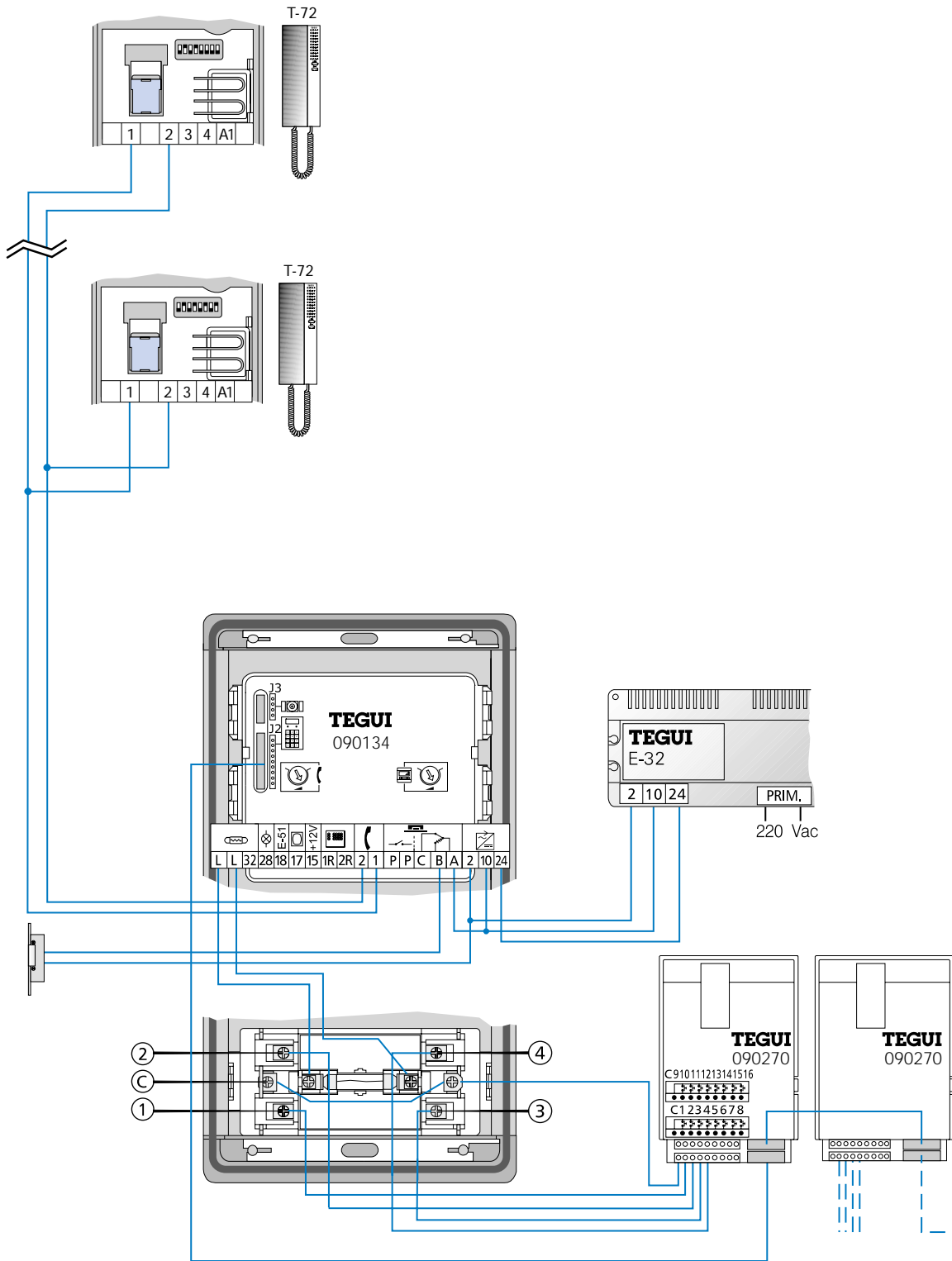

Esquema unifilar

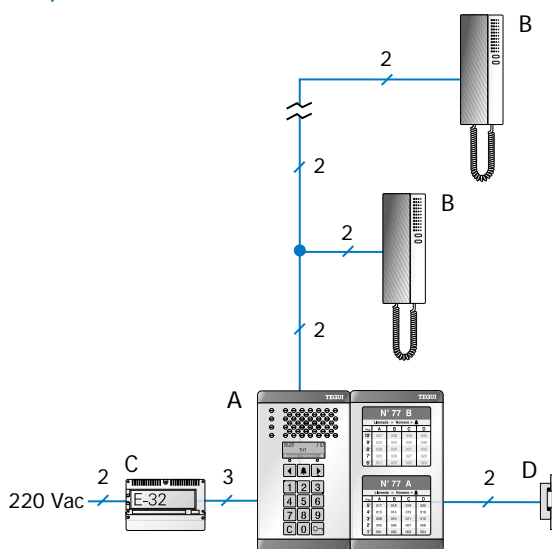

Materiales necesarios





- A. Placa de calle. Composición.
 Ref.: 0E1402 Caja de empotrar (2 uds.).
 Ref.: 090984 Placa portero digital Serie 400.
 Ref.: 090981 Placa repertorio.
- B. Teléfonos.
 Ref.: 374220 Teléfono T-72 Llamada electrónica.
- C. Equipos.
 Ref.: 090632 Alimentador E-32.
- D. Abrepuertas según necesidad.
 Características: 12 Vac. y 880 mA.

Funcionamiento del sistema

La llamada desde la placa se puede realizar de dos formas: pulsando el código del teléfono y seguidamente la tecla de campana o buscando la vivienda en el repertorio por medio de las flechas y pulsando seguidamente la tecla de campana. La llamada se escucha en la vivienda y suena también en la placa de calle. (Es lo que se denomina confirmación de llamada en placa de calle). La llamada es electrónica tritonal. El sistema dispone de secreto de comunicación y una capacidad máxima de 255 teléfonos y 50 placas. A cada teléfono se le asigna un número, por medio de unos microinterruptores localizados en su interior. El abrepuertas se acciona pulsando la tecla **0** del teléfono.

La programación del grupo fónico EGF-400, se puede realizar de diferentes formas, mediante el teclado de la placa, mediante PC o vía modem. El sistema posee 4 códigos generales para apertura de puerta desde la placa y 1 por cada vecino. Incluye sistema de seguridad para bloqueo de puerta, si se introduce tres veces seguidas un código de apertura erróneo. El sistema está protegido ante cortocircuitos de audio; en caso de haberlos, el sistema se corta y genera pitidos intermitentes en placa de calle hasta que desaparezca el cortocircuito.

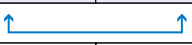
Tabla de secciones recomendadas

Conexiones	  	Nº de hilos	Secciones mínimas (mm ²)		
			Distancia		
			50 m.	100 m.	200 m.
2, 10, 24		3	0,5	1	1,5
1, 2		2	0,5	0,5	1

portero digital 2 hilos

SERIE 400, 1 PUERTA DE ACCESO Esquema de instalación

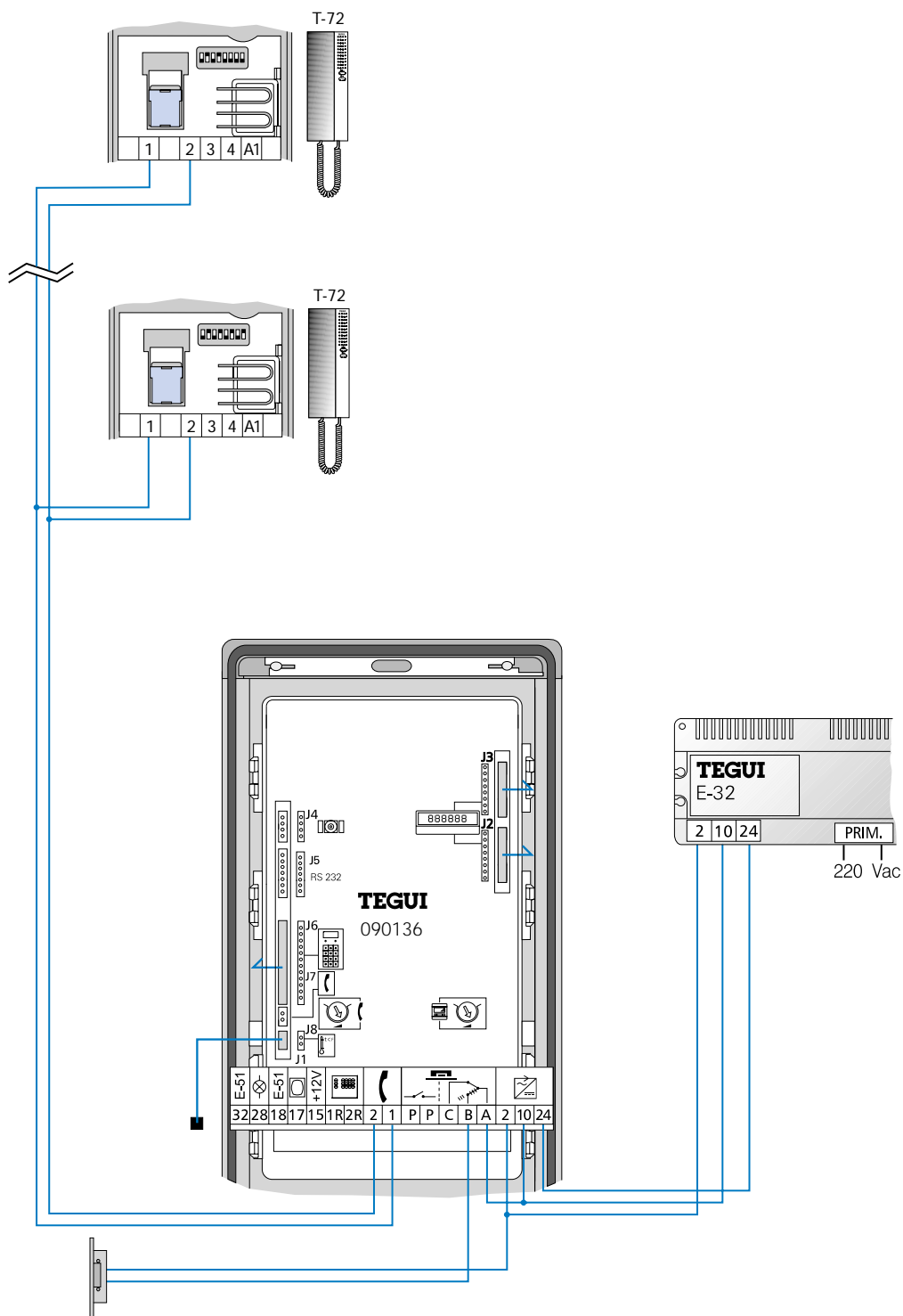

Esquema unifilar

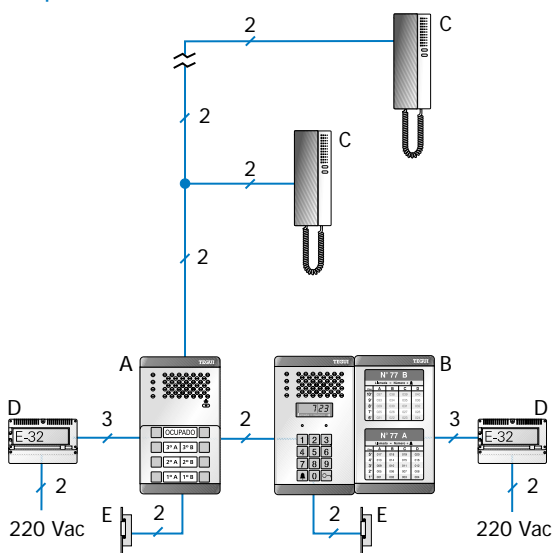

Materiales necesarios

- A. Placa de calle. Composición.
Caja de empotrar.
Soporte para módulos.
Módulos de pulsadores según necesidad.
Ref.: 090134 Grupo fónico EGF-100M.
Ref.: 0E1317 Módulo para Grupo fónico EGF-100M.
Ref.: 090270 Codificador para 16 pulsadores según necesidad.
Ref.: 006929 Filtro.
- A. Placa de calle. Composición.
Ref.: 0E1402 Caja de empotrar (2 uds.).
Ref.: 090983 Placa portero digital Serie 300.
Ref.: 090981 Placa repertorio.
Ref.: 006929 Filtro.
- C. Teléfonos.
Ref.: 374220 Teléfono T-72 Llamada electrónica..
- D. Equipos.
Ref.: 090632 Alimentador E-32.
- E. Abrepuertas según necesidad.
Características: 12 Vac. y 880 mA.

Funcionamiento del sistema

La llamada desde la placa principal se realiza pulsando el código del teléfono y seguidamente la tecla de campana. La llamada se escucha en la vivienda y suena también en la placa de calle. (Es lo que se denomina confirmación de llamada en placa de calle). La llamada es electrónica tritonal. El sistema dispone de secreto de comunicación y una capacidad máxima de 255 teléfonos. El abrepuertas se acciona pulsando la tecla 0— del teléfono. A cada teléfono se le asigna un número, por medio de unos

microinterruptores localizados dentro del mismo. La programación del grupo fónico EGF-300, se realiza directamente, mediante el teclado de la placa. Existen 14 campos programables. El sistema posee 4 códigos para apertura de puerta desde la placa. Incluye sistema de seguridad para bloqueo de puerta, si se introduce tres veces seguidas un código erróneo. Los códigos de llamada figurarán en la placa repertorio.

Ejemplo: Llamada al teléfono con código de llamada nº 9 de la placa principal.

- Desde la placa principal
- pulsando: 9 + 🔔
- pulsando: 09 + 🔔
- pulsando: 009 + 🔔

Tabla de secciones recomendadas

Conexiones	Diagrama de conexión					Nº de hilos	Secciones mínimas (mm ²) Distancia		
	50m.	100m.	200m.						
2, 10, 24	[Diagram showing 3-wire connection between two plates]					3	0,5	1	1,5
2, 10, 24	[Diagram showing 3-wire connection between a plate and a telephone]					3	0,5	1	1,5
1, 2	[Diagram showing 2-wire connection between two plates]					2	1	1	2,5
1R, 2R	[Diagram showing 2-wire connection between a plate and a telephone]					2	1	1	2,5

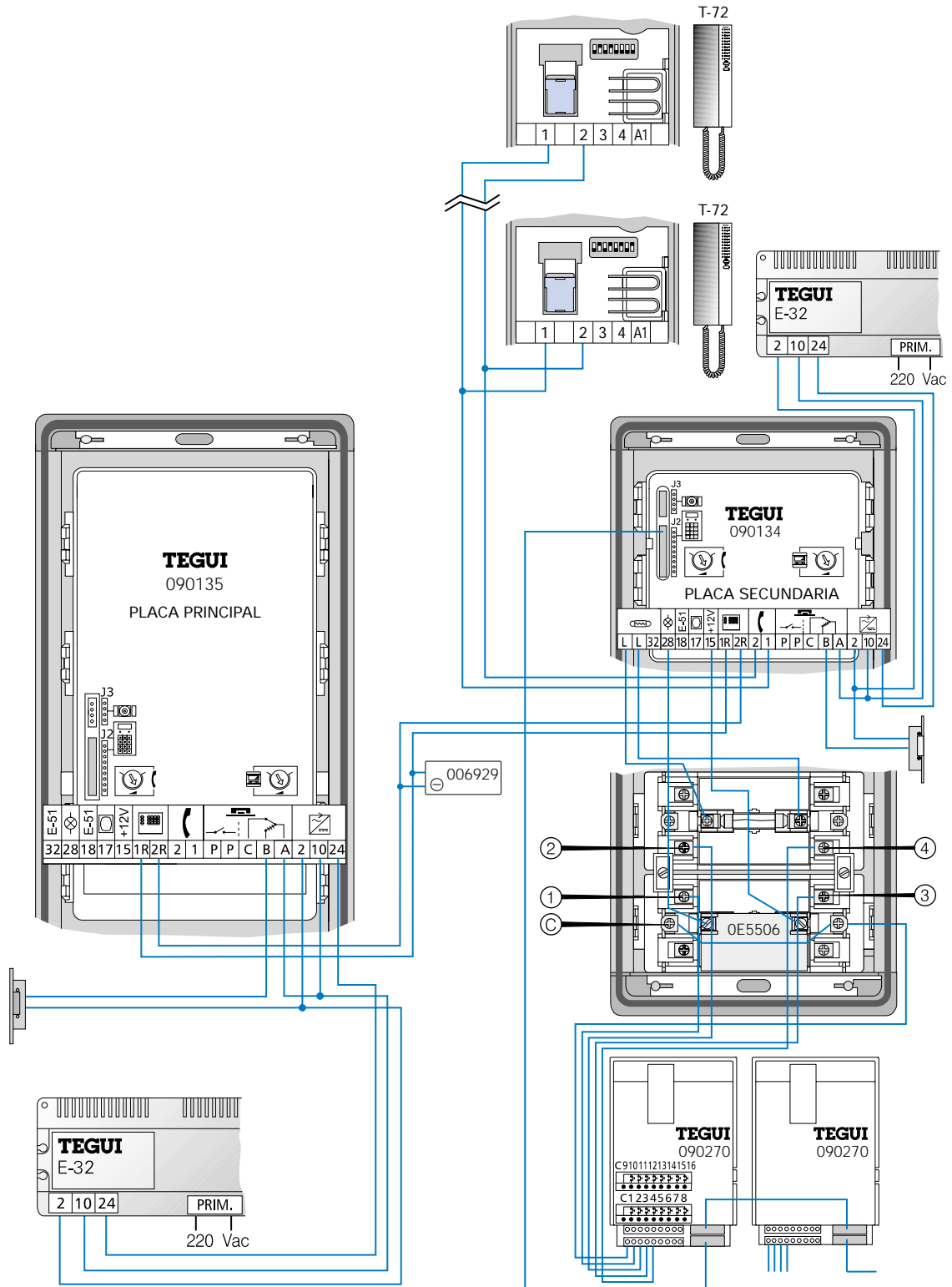

Esquema unifilar

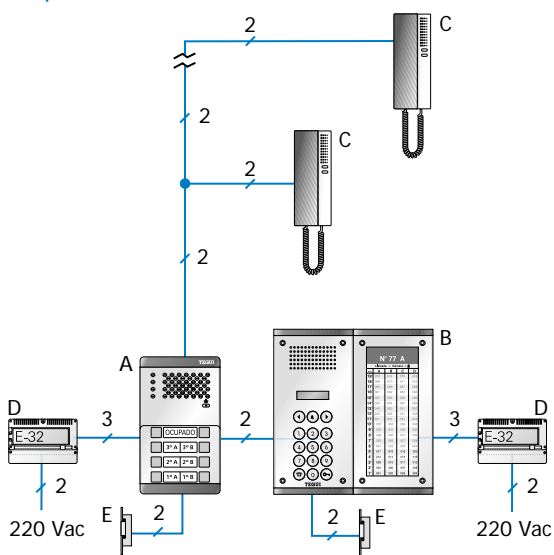

Materiales necesarios

- A. Placa de calle. Composición.
Caja de empotrar.
Soporte para módulos.
Módulos de pulsadores según necesidad.
Ref.: 090134 Grupo fónico EGF-100M.
Ref.: 0E1317 Módulo para Grupo fónico EGF-100M.
Ref.: 090270 Codificador para 16 pulsadores según necesidad.
Ref.: 006929 Filtro.
- B. Placa de calle. Composición.
Ref.: 005880 Caja de empotrar (2 uds.).
Ref.: 091001 Placa portero digital Serie 500.
Ref.: 091007 Placa repertorio serie 500.
Ref.: 006929 Filtro.
- C. Teléfonos.
Ref.: 374220 Teléfono T-72 Llamada electrónica..
- D. Equipos.
Ref.: 090632 Alimentador E-32.
- E. Abrepuertas según necesidad.
Características: 12 Vac. y 880 mA.

Funcionamiento del sistema

La llamada desde la placa se puede realizar de dos formas: pulsando el código del teléfono y seguidamente la tecla de campana o buscando la vivienda en el repertorio por medio de las flechas y pulsando seguidamente la tecla de campana. La llamada se escucha en la vivienda y suena también en la placa de calle. (Es lo que se denomina confirmación de llamada en placa de calle). La llamada es electrónica tritonal. El sistema dispone de secreto de comunicación y una capacidad máxima de 255 teléfonos. El abrepuertas se acciona pulsando la tecla 0 del teléfono.

A cada teléfono se le asigna un número, por medio de unos microinterruptores localizados dentro del mismo. La programación de la placa antivándalica Serie 500, se puede realizar de diferentes formas, mediante el teclado de la placa, mediante PC o vía módem. El sistema posee 4 códigos generales para apertura de puerta desde la placa y 1 por cada vecino. Incluye sistema de seguridad para bloqueo de puerta, si se introduce tres veces seguidas un código erróneo. El sistema está protegido ante cortocircuitos de audio.

Ejemplo: Llamada al teléfono con código de llamada nº 9 de la placa principal.

- Desde la placa principal
- pulsando: 9 + 📞
- pulsando: 09 + 📞
- pulsando: 009 + 📞

Tabla de secciones recomendadas

Conexiones	Componentes					Nº de hilos	Secciones mínimas (mm ²) Distancia		
	E-32	E-32	Placa A	Placa B	Teléfono C		50 m.	100 m.	200 m.
2, 10, 24	↑					3	0,5	1	1,5
2, 10, 24	↑					3	0,5	1	1,5
1, 2			↑			2	1	1	2,5
1R, 2R			↑			2	1	1	2,5

portero digital 2 hilos

SERIE 100M Y SERIE 500, 2 PUERTAS DE ACCESO

Esquema de instalación

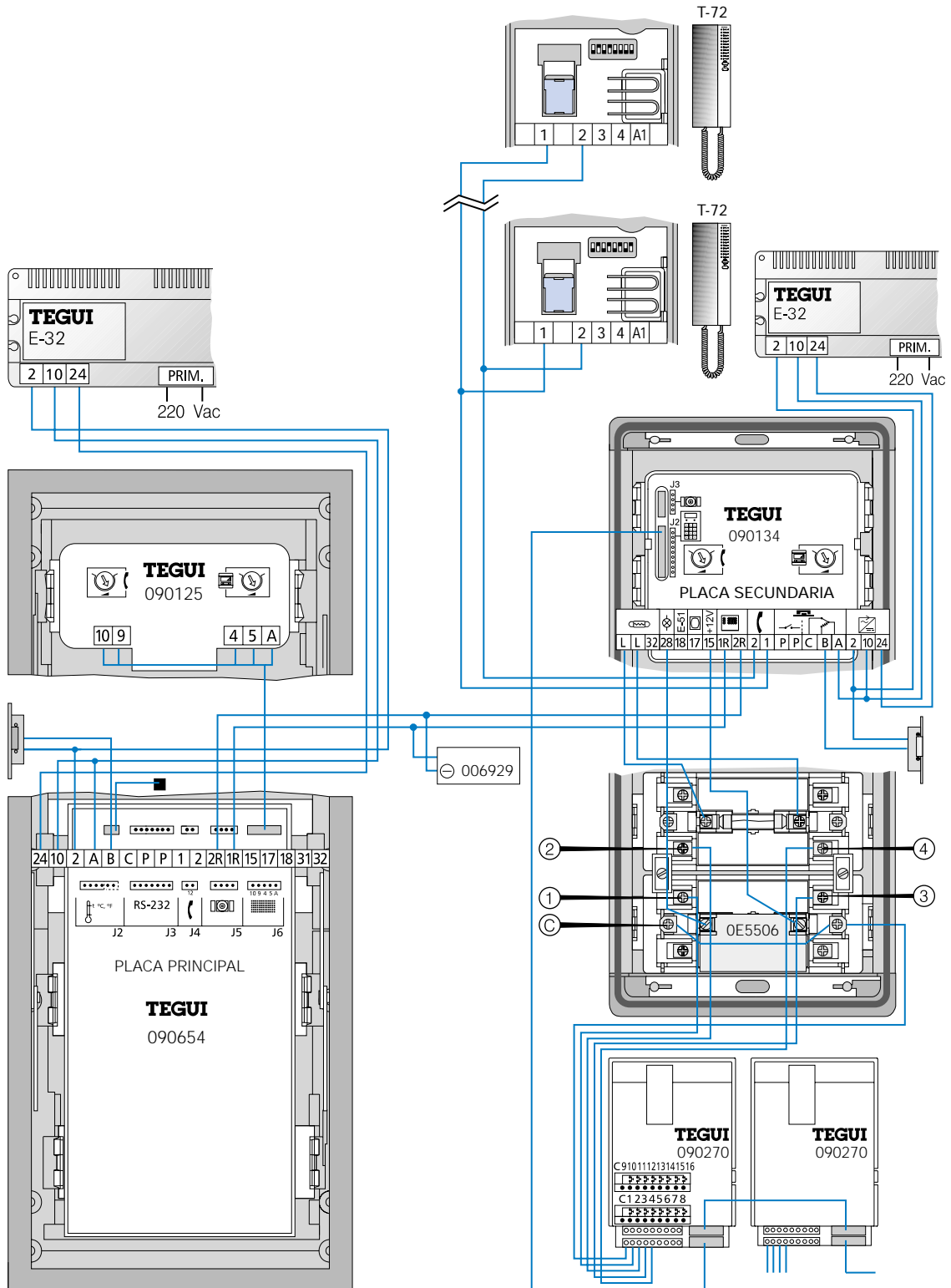

Esquema unifilar

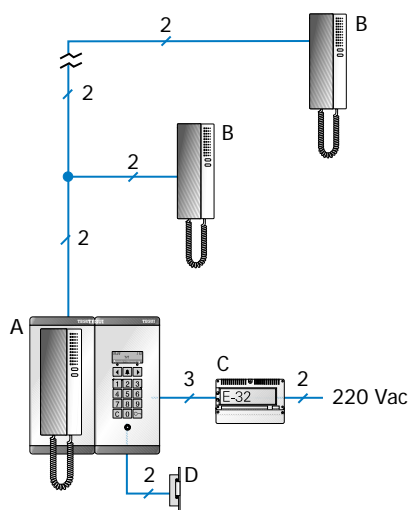

Materiales necesarios





- A. Conserjería. Composición.
Ref.: 090974 Conserjería digital Serie 400. Incluye caja de empotrar.
- B. Teléfonos.
Ref.: 374230 Teléfono T-72C Llamada electrónica.
- C. Equipos.
Ref.: 090632 Alimentador E-32.
- D. Abrepuertas según necesidad.
Características: 12 Vac. y 880 mA.

Funcionamiento del sistema

Permite recibir las llamadas desde las viviendas y llamar desde la conserjería a viviendas. Llave de seguridad para activar o anular el funcionamiento de la conserjería. La llamada de conserjería a vivienda puede realizarse mediante el teclado o el display alfanumérico. La llamada de vivienda a conserjería se realiza mediante la tecla Δ del teléfono asociado a esta función. Dicha llamada si no es atendida

inmediatamente queda almacenada en la conserjería, (con indicación de datos del usuario y hora a la que se produjo) para ser atendida más tarde (pueden memorizarse hasta 100 llamadas).

Tabla de secciones recomendadas

Conexiones	  	Nº de hilos	Secciones mínimas (mm ²)		
			Distancia		
			50 m.	100 m.	200 m.
2, 10, 24		3	0,5	1	1,5
1, 2		2	0,5	0,5	1

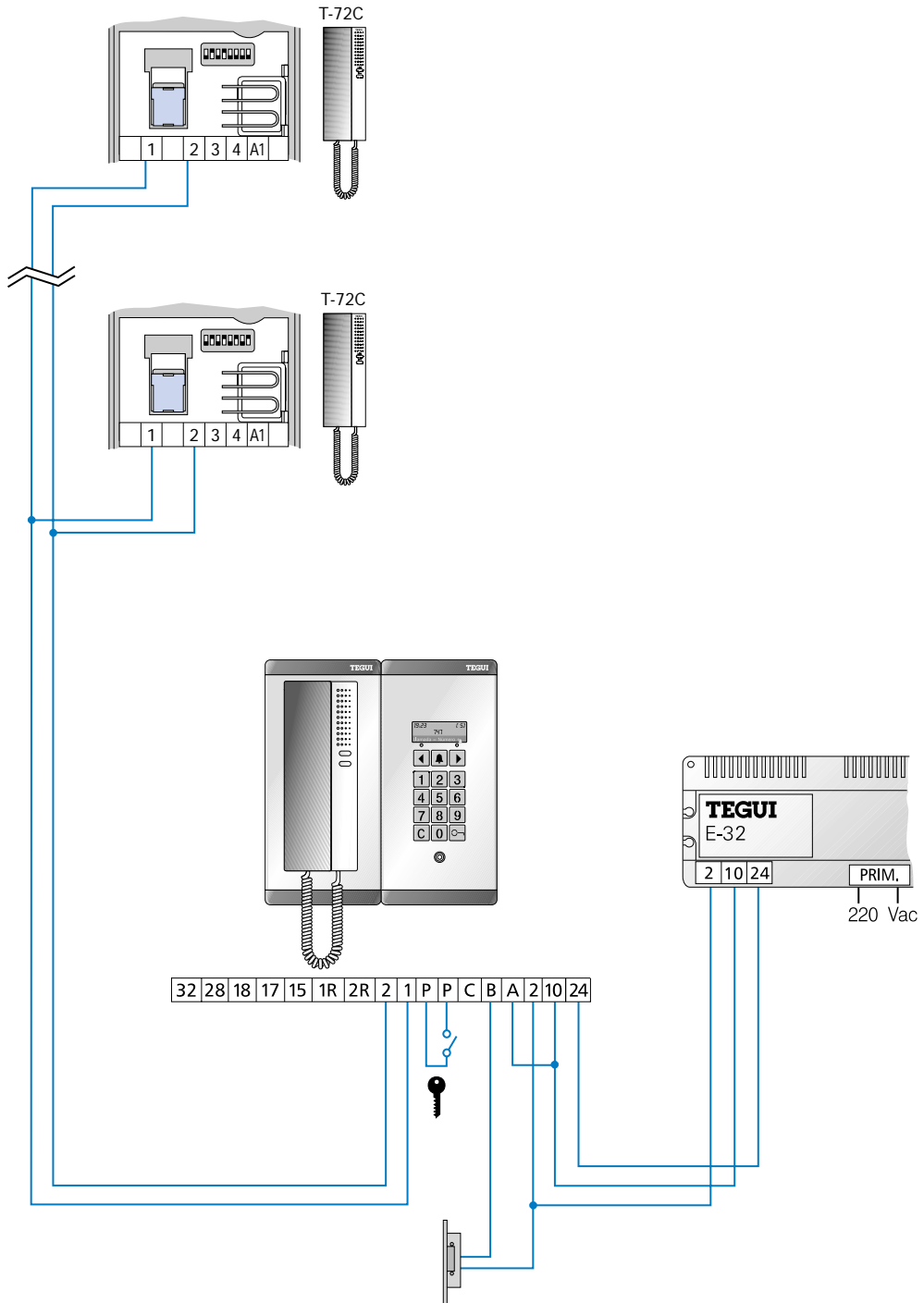

Esquema unifilar

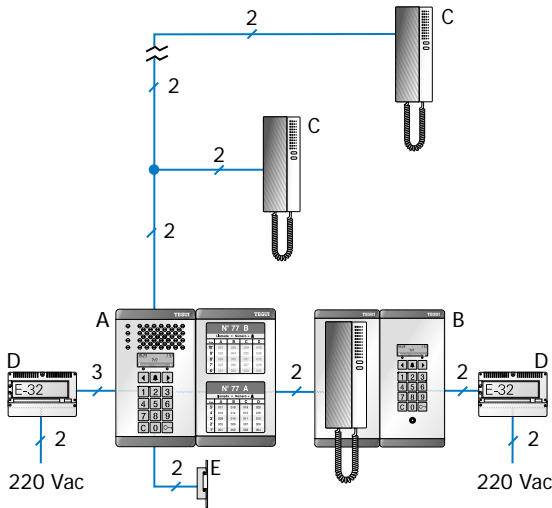

Materiales necesarios

- A. Placa de calle. Composición.
 Ref.: 0E1402 Caja de empotrar (2 uds.).
 Ref.: 090984 Placa portero digital Serie 400.
 Ref.: 090981 Placa repertorio.
 Ref.: 006929 Filtro.
- B. Conserjería. Composición.
 Ref.: 090974 Conserjería digital Serie 400. Incluye caja de empotrar.
- C. Teléfonos.
 Ref.: 374230 Teléfono T-72C Llamada electrónica.
- D. Equipos.
 Ref.: 090632 Alimentador E-32.
- E. Abrepuertas según necesidad.
 Características: 12 Vac. y 880 mA.

Funcionamiento del sistema

Permite recibir las llamadas desde las viviendas y filtrar las llamadas de los visitantes a los vecinos. Llave de seguridad para activar o anular el funcionamiento de la conserjería. La llamada de conserjería a vivienda puede realizarse mediante el teclado o el display alfanumérico. La llamada de vivienda a conserjería se realiza mediante la tecla del teléfono asociado a esta función. Dicha llamada si no es atendida inmediatamente queda almacenada en la

conserjería, (con indicación de datos de usuario, número y hora a la que se produjo) para ser atendida más tarde (pueden memorizarse hasta 100 llamadas). Durante el tiempo de llamada y de comunicación, en las placas de calle se señalará, mediante pitidos intermitentes, que el sistema está ocupado. Ver funcionamiento de conserjería en páginas 18-21.

Tabla de secciones recomendadas

Conexiones						Nº de hilos	Secciones mínimas (mm ²)		
							Distancia		
							50 m.	100 m.	200 m.
2, 10, 24	↑		↑			3	0,5	1	1,5
2, 24	↑		↑			2	0,5	1	1,5
1, 2			↑	↑		2	1	1	2,5
1R, 2R			↑	↑		2	1	1	2,5

Para todas las instalaciones

En caso de avería, para una rápida reparación, recomendamos conectar un solo teléfono a la salida de la placa. La abreviatura GF sirve para todos los grupos fónicos de la diferentes series digitales.

- Nada · 1 Red (220 Vac.) Verificar en el E-32 y GF las tensiones, 10 y 2 (12 Vac.) y 24 y 2 (24 Vdc.). Si hay cortocircuito subsánelo, desconecte la tensión de red del E-32 unos minutos y vuelva a conectar. Si persiste la avería, desconecte los hilos de las bornas 2, 10 y 24 del E-32, conecte la red y compruebe tensiones en el E-32, si no son correctas, el alimentador está averiado. Si son correctas, conecte nuevamente los hilos y siga los siguientes pasos: Para S-100M y S-300, revisar programación con atención a los campos 2, 3, 5 y 7. En las Series 400 y 500, revisar los campos 7, 8, 9, 10 y 12. Verifique tensión entre 1 y 2 con sus hilos conectados y desconectados, esta debe ser siempre 12 Vdc. Si no es así el GF puede estar averiado. En placas S-100M verificar conexiones del DEC-16 y su programación. Si el DEC-16 es correcto, el GF puede estar averiado.
- La placa está en cortocircuito · 2 Desconectar hilos 1 y 2, esperar hasta que la placa deje de emitir pitidos y en el caso de la S-300 desaparezcan los "11111" del display. Se recomienda seccionar la instalación e ir desconectando teléfonos hasta encontrar el teléfono o la avería.
- La llamada a un teléfono · 3 Verificar tensión en el teléfono, entre 1 y 2 (12 Vdc.). Comprobar si el código del teléfono corresponde con el del teléfono al que se quiere llamar desde la placa. Verificar conectores telefónicos Serie 7, si la tapa está bien cerrada y si el teléfono está colgado. En la placa de la Serie 100M, verificar común de pulsadores, hilo de llamada y pulsador. Si todo es correcto, el DEC-16 (sólo en Serie 100M), o el teléfono puede estar averiado.
- La llamada a ningún teléfono · 4 Verificar punto 1.
- La llamada a un teléfono · 5 El teléfono está codificado con otro número.
- pero sí la confirmación en placa
- El audio de un teléfono a placa · 6 Verificar conexión conectores telefónicos Serie 7 y si la tapa está bien cerrada. Si todo está bien, el teléfono está averiado.
- El audio de teléfonos a placa · 7 Compruebe que los potenciómetros están regulados correctamente. Si esto es correcto el GF está averiado.
- El audio de placa a un teléfono · 8 Verificar conexión conectores telefónicos Serie 7 y si la tapa está bien cerrada. Si todo está bien, el teléfono está averiado.
- El audio de placa a teléfonos · 9 Compruebe que los potenciómetros están regulados correctamente. Si esto es correcto el GF está averiado.
- Bien el sonido (efecto larsen) · 10 Regular los potenciómetros del GF.
- El abrepuertas · 11 Verificar tensión en el E-32 y GF, entre las bornas 10 y 2 (12 Vac.). Verificar conexiones A y B en placa. Para comprobar su funcionamiento se debe llamar a un teléfono y accionar la tecla abrepuertas o también se puede comprobar si se hace un cortocircuito entre P y P. Si el abrepuertas no se activa el GF o el abrepuertas puede estar averiado.

Nada · 12	<p>Varias puertas de acceso</p>	<p>Desconectar 1R y 2R de todas las placas. Comprobar que todas las placas secundarias de la instalación funcionan. Si alguna no funciona, ver mantenimiento de 1 puerta de acceso. Cuando ya funcionen todas las secundarias, se conecta una secundaria a una placa principal y se comprueba su funcionamiento y después se van conectando las demás placas secundarias y se va comprobando su funcionamiento (si se tiene más de una placa principal, éstas se conectan al final cuando la instalación funcione con una principal y todas las secundarias que haya en la instalación).</p>
No se puede llamar · 13 desde placa principal	<p>Instalaciones con conserjería</p>	<p>La placa principal sólo funcionará si la placa o placas secundarias funcionan correctamente. Para placas S-100M y S-300, verificar programación con especial atención a los campos, 2, 3, 5, 6, 8 y 9. En las Series 400 y 500, revisar los campos 7, 8, 10, 11, 12 y 14. Verificar tensión entre 1 y 2, con hilos conectados y desconectados, debe haber 9 Vdc en reposo. Entre 1R y 2R con hilos conectados y desconectados debe haber 0 V en reposo. Sólo debe haber un filtro (Ref.: 006929) por instalación. En placas S-100M verificar programación del DEC-16. En placas S-300 si todas estas comprobaciones son correctas el GF o el teclado pueden estar averiados.</p>
No se puede llamar · 14 desde conserjería	No filtra llamadas desde · 15 la placa principal o secundaria	<p>La conserjería sólo funciona si la placa o placas secundarias funcionan correctamente. Verificar tensión entre 1 y 2; con hilos conectados y desconectados, debe haber 9 Vdc en reposo. Entre 1R y 2R con hilos conectados y desconectados debe haber 0 V en reposo. Sólo debe haber un filtro (Ref.: 006929) por instalación. Si son correctas, la conserjería está averiada. Si en la instalación sólo existe la placa de conserjería, ésta funcionará a modo de placa secundaria. Verificar programación en el campo 12, nº de secundarias debe ser 00.</p>
		<p>Asegúrese de que la conserjería está programada para filtrar llamadas desde la placa principal o la placa secundaria. Si es correcto, la conserjería puede estar averiada.</p>

ACCESORIOS

1 · Apertura de abrepuertas independiente mediante el pulsador auxiliar del teléfono.

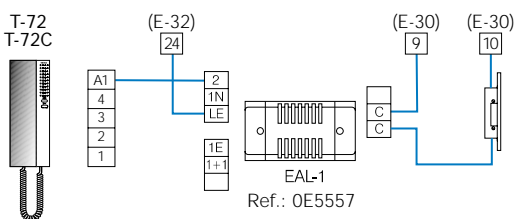

3 · Repetición de llamada acústica o luminosa.

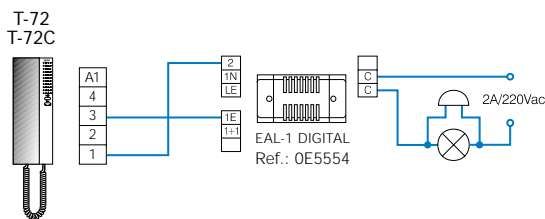

Se precisa incorporar un alimentador E-30 (Ref.: 090630).

2 · Encendido luz de escalera mediante activación del abrepuertas.

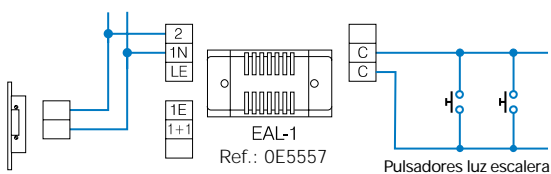

4 · Pulsador auxiliar para luz de escalera

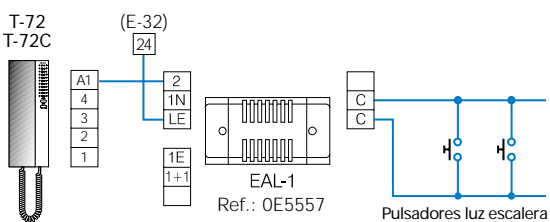

portero digital 2 hilos

OPCIONES

1 · Hasta 4 teléfonos en paralelo con la misma llamada.

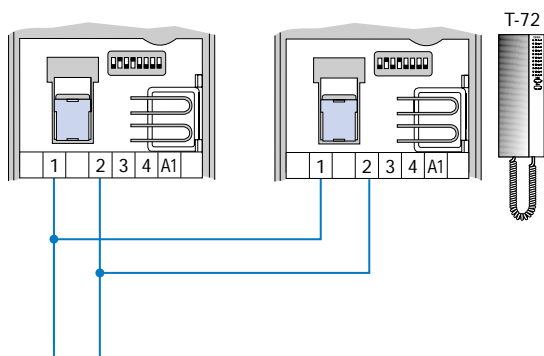

La instalación de Portero digital permite colocar hasta 4 teléfonos en paralelo con la misma llamada. Asignar a los 4 teléfonos el mismo código de llamada. (Ver programación de teléfonos). Duplicar las secciones de los hilos 1 y 2 de placa a teléfonos para 3 ó 4 teléfonos en paralelo y 2 y 24 del E-32 a la placa. Ver tabla de secciones.

Nota: En el caso de una instalación de conserjería con teléfonos (ver pág. 38), sólo es posible colocar hasta 3 teléfonos en paralelo, duplicando las secciones arriba señaladas para el tercer teléfono.

Funcionamiento del sistema

Grupo fónico digital EGF-100 (Ref.: 074042) válido para instalaciones de un ÚNICO EDIFICIO con hasta 50 accesos-placas, de los que sólo una funcionará como placa Secundaria. Muy útil para la reposición de antiguas instalaciones convencionales. El grupo fónico EGF-100 se monta sobre placas Serie Europa con pulsadores. No es combinable con ninguna otra Serie Digital. Frente a las Serie 100M, El EGF-100 no permite modificar el tipo de llamada, el número de llamadas, los tiempos de descolgado y comunicación, etc.. Sin embargo, ofrece la particularidad de incorporar un codificador integrado para hasta 12 pulsadores.

Configuración de puente S1

En instalaciones de una puerta de acceso, el grupo fónico siempre debe llevar el puente S1 colocado. En instalaciones con más de una puerta de acceso, sólo debe haber un grupo fónico con el puente S1 colocado, cuya placa será denominada placa secundaria. El resto, si las hubiera se denominarán principales.

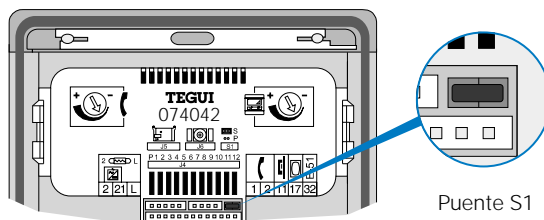

Asignación de pulsadores a teléfonos, hasta 12 usuarios.

Cuando una instalación tiene entre 1 y 12 teléfonos, puede evitarse la utilización de codificadores DEC-16 (Ref.: 090270), puesto que el Grupo Fónico 074042 integra un codificador interno para hasta 12 teléfonos. En este caso se recomienda utilizar el codificador interno, a través del latiguillo de 13 hilos suministrado con el grupo fónico. Conectar el latiguillo de 13 hilos entre el conector J4 del grupo fónico y los pulsadores de la placa. Conectar el hilo P del latiguillo al común de pulsadores, el hilo 1 al pulsador correspondiente al teléfono o monitor configurado con el número 1, el 2 al del configurado con el número 2, y así sucesivamente. En caso de que la placa sea de menos de 12 pulsadores, cortar los hilos sobrantes del latiguillo.

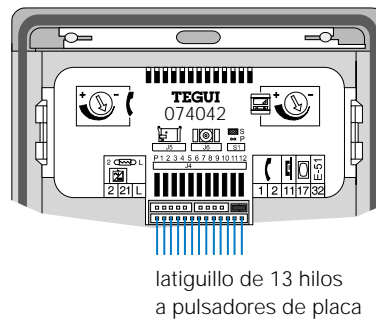

Asignación de pulsadores a teléfonos, para más de 12 usuarios.

Opción A: Utilizando el codificador interno del GF 074042 para los 12 primeros teléfonos o monitores. En primer lugar, conectar el latiguillo de 13 hilos entre el conector J4 del grupo fónico y los pulsadores correspondientes a los 12 primeros teléfonos de acuerdo a lo explicado en el párrafo anterior. Conectar a continuación el latiguillo de 5 hilos entre el conector J5 del grupo fónico y el conector J3 del codificador 090270. Si el codificador es configurado

como N° DEC=1 (ver página siguiente), sólo podrá ser utilizado para los teléfonos o monitores codificados como 13, 14, 15 y 16. Si el codificador es configurado como N° DEC=2 (ver página siguiente), podrá ser utilizado para los teléfonos codificados del 17 al 32. En este caso, en su instalación no deberán existir teléfonos o monitores codificados como 13, 14, 15 y 16.

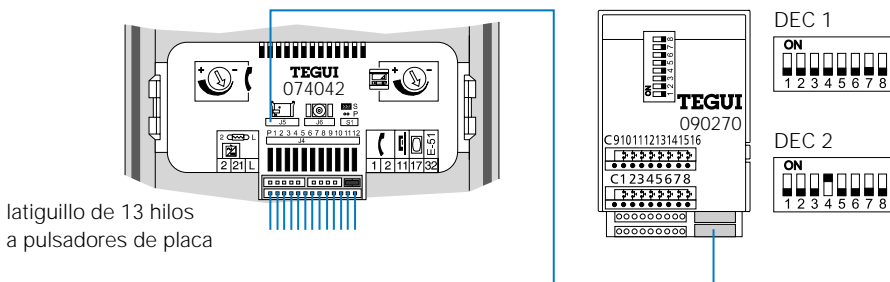

Opción B: Sin utilizar el codificador interno del GF 074042. Conectar el latiguillo de 5 hilos entre el conector J5 del grupo fónico y el conector J3 del codificador.

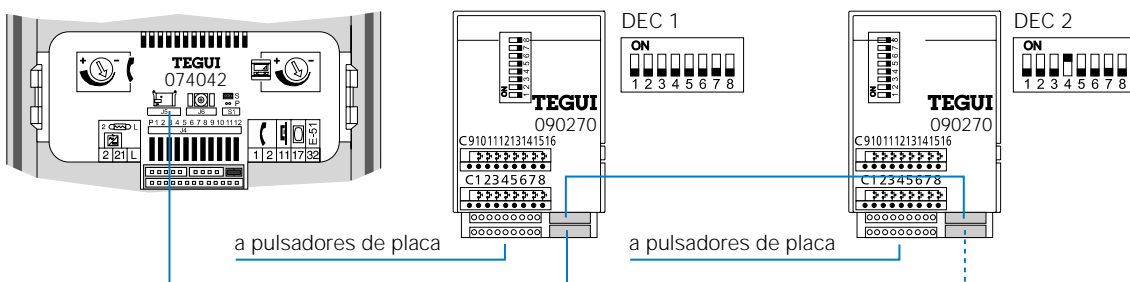

Programación del codificador DEC-16

El codificador puede programarse a través de 8 microinterruptores. Los 4 primeros (1, 2, 3 y 4) que denominamos SW1 determinan los 16 códigos de llamada que generará. Los microinterruptores SW2 deben permanecer siempre en posición OFF. (Ver tabla de conversión en pág. 6).

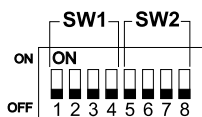

SW1	SW2	DEC.	Llama del
☐☐☐☐	☐☐☐☐	1	1-16
☐☐☐☐	☐☐☐☐	2	17-32
☐☐☐☐	☐☐☐☐	3	33-48
☐☐☐☐	☐☐☐☐	4	49-64
☐☐☐☐	☐☐☐☐	5	65-80
☐☐☐☐	☐☐☐☐	6	81-96
☐☐☐☐	☐☐☐☐	7	97-112
☐☐☐☐	☐☐☐☐	8	113-128
☐☐☐☐	☐☐☐☐	9	129-144
☐☐☐☐	☐☐☐☐	10	145-160
☐☐☐☐	☐☐☐☐	11	161-176
☐☐☐☐	☐☐☐☐	12	177-192
☐☐☐☐	☐☐☐☐	13	193-208
☐☐☐☐	☐☐☐☐	14	209-224
☐☐☐☐	☐☐☐☐	15	225-240
☐☐☐☐	☐☐☐☐	16	241-255

Ejemplo:

Nº de Codificador (cada codificador controla 16 códigos de llamada (nº de teléfonos).

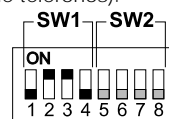
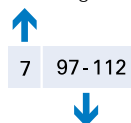

Números de teléfonos a los que puede llamar este codificador.

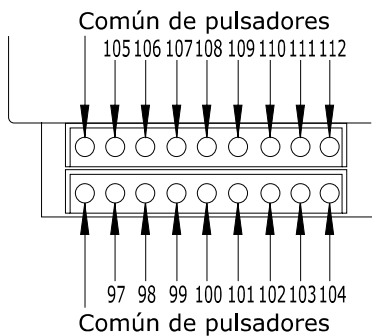

portero digital 2 hilos

SERIE 100 Ejemplos de instalaciones y configuraciones

Instalación de portero con varias placas principales S-100 y una sóla placa secundaria S-100.

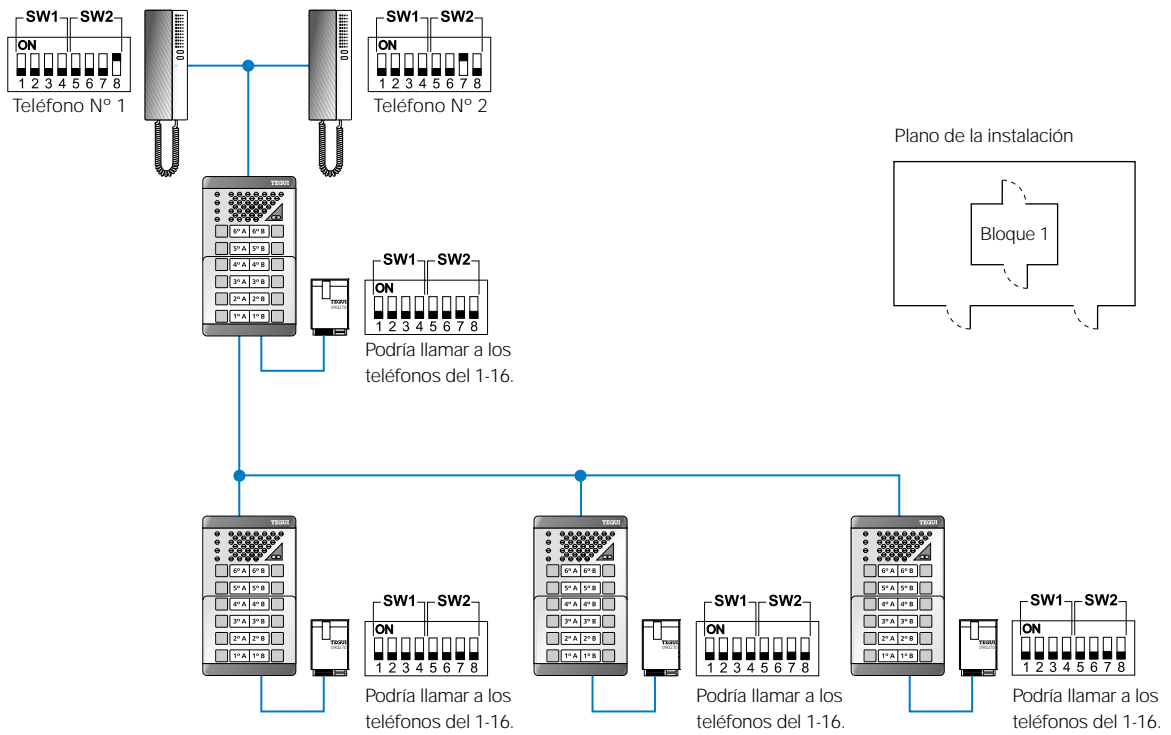

Esquema unifilar

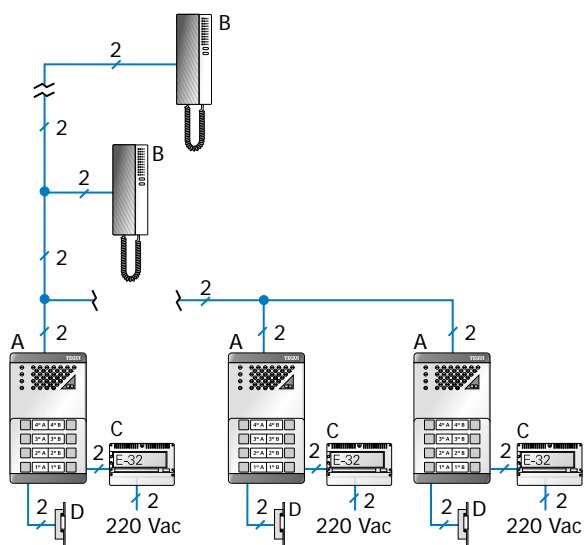

Materiales necesarios





- A · Placa de calle. Composición.
Caja de empotrar.
Soporte para módulos.
Módulos de pulsadores según necesidad.
Ref.: 074042 Grupo fónico digital.
Módulo para Grupo fónico según necesidad.
- B · Teléfonos en función del tipo de llamada.
Ref.: 374220 Teléfono T-72. Llamada electrónica.
- C · Equipos.
Ref.: 090632 Alimentador E-32.
- D · Abrepuertas según necesidad.
Características: 12 Vac. y 880 mA.

Funcionamiento del sistema

Al presionar el pulsador de la placa de calle, la llamada se escucha en la vivienda y suena también en la placa de calle. (Es lo que se denomina confirmación de llamada en placa de calle). Al llamar a un teléfono que no exista en la instalación o descolgado, se escucharán varios pitidos intermitentes en la placa de calle. Llamada electrónica tritonal. El sistema dispone de secreto de comunicación. Sólomente el teléfono llamado entra en comunicación, el tiempo de comunicación es 1 minuto, si no se descuelga

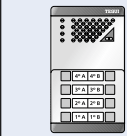
el teléfono sonará 3 veces, permaneciendo en espera durante 40 segundos, transcurridos los cuales la comunicación se cortará. En instalaciones con varias puertas de acceso, si se intenta llamar desde una placa cuando ya existe comunicación entre una vivienda y otra placa, el sistema dará pitidos intermitentes durante unos momentos. Además el sonido es diferente si se llama desde una principal o de la secundaria. El abrepuertas se acciona pulsando la tecla $\text{O}=\text{—}$ del teléfono.

Tabla de secciones recomendadas

Conexiones	  	Nº de hilos	Secciones mínimas (mm ²)		
			Distancia		
			50 m.	100 m.	200 m.
2, 24		2	0,5	1	1,5
1, 2		2	0,5	0,5	1

portero digital 2 hilos

SERIE 100, UNA O VARIAS PUERTAS DE ACCESO

Esquema de instalación

Nota:
Los grupos fónicos de las placas principales no deben llevar el puente S1. Sólo debe haber una placa con S1 puesto en toda la instalación, la secundaria.

Muy importante:
La conexión de las lámparas de iluminación de tarjeteros al grupo fónico puede variar de acuerdo a la simbología impresa sobre el mismo.



Conexión de la lámpara entre L y 21. la lámpara entre L y 2.



Conexión de la lámpara entre L y 21.

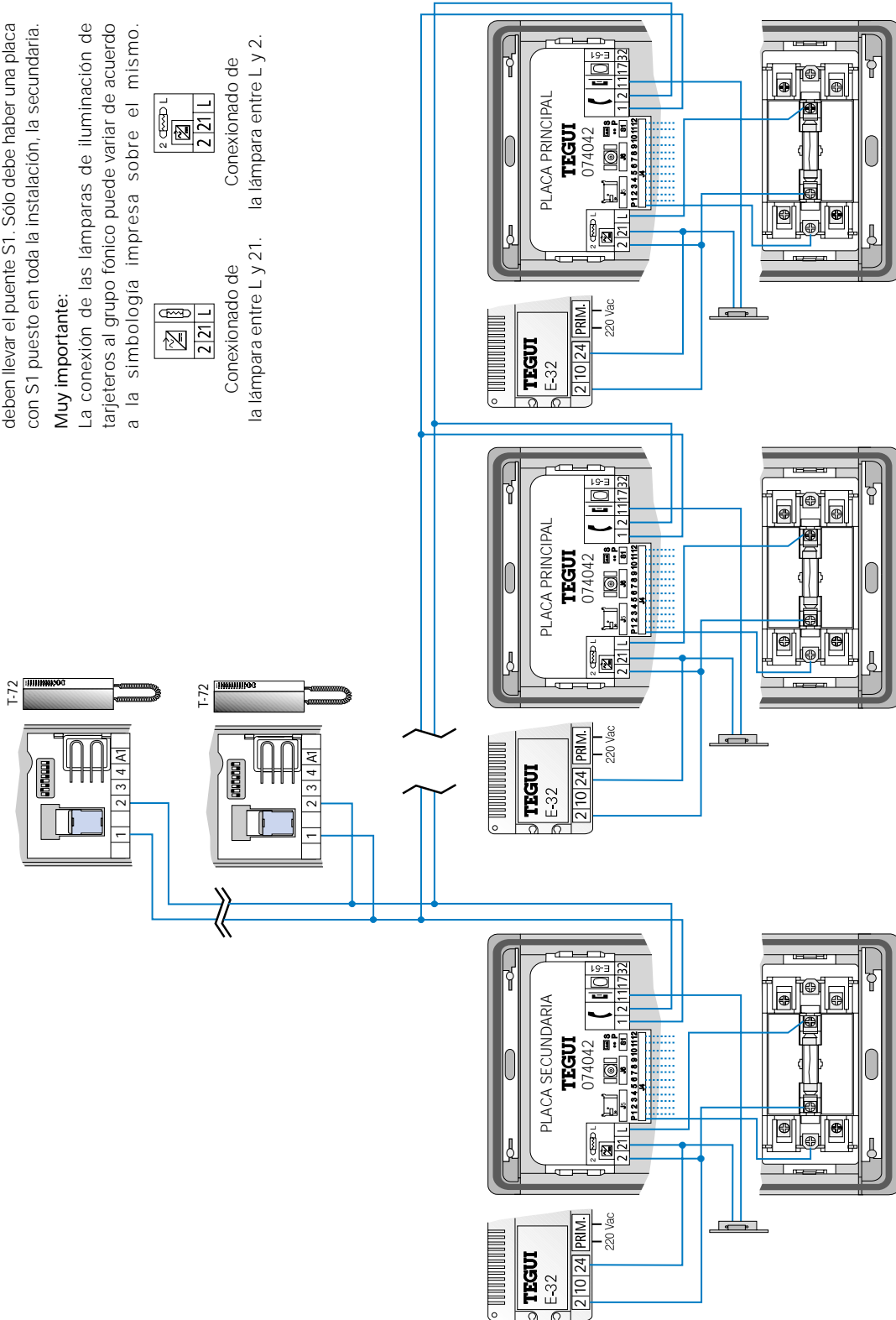

Para todas las instalaciones

En caso de avería, para una rápida reparación, recomendamos conectar un solo teléfono a la salida de la placa.

- Nada · 1 Red (220 Vac.) Verificar en el E-32 y GF las tensiones 24 y 2 (24 Vdc.). Si hay cortocircuito, subsánelo: desconecte la tensión de red del E-32 unos minutos y vuelva a conectar. Si persiste la avería, desconecte los hilos de las bornas 2 y 24 del E-32, conecte la red y compruebe tensiones en el E-32, si no son correctas, el alimentador está averiado. Si son correctas, conecte nuevamente los hilos y siga los siguientes pasos: Verifique tensión entre 1 y 2 con sus hilos conectados y desconectados, ésta debe ser siempre 12 Vdc. Si no es así el GF puede estar averiado. Comprobar además que sólo hay una placa con el S1 colocado en toda la instalación.
- La placa está en cortocircuito · 2 Desconectar hilos 1 y 2 y esperar hasta que la placa deje de emitir pitidos. Se recomienda seccionar la instalación e ir desconectando teléfonos hasta encontrar el teléfono o la avería.
- La llamada a un teléfono · 3 Verificar tensión en el teléfono, entre 1 y 2 (12 Vdc.). Comprobar si el código del teléfono corresponde con el del teléfono al que se quiere llamar desde la placa.
- La llamada a ningún teléfono · 4 Verificar conectores telefónicos Serie 7, si la tapa está bien cerrada y si el teléfono está colgado.
- La llamada a un teléfono · 5 Verificar punto 1.
pero sí la confirmación en placa El teléfono está codificado con otro número.
- El audio de un teléfono a placa · 6 Verificar conexión conectores telefónicos Serie 7 y si la tapa está bien cerrada. Si todo está bien, el teléfono está averiado.
- El audio de teléfonos a placa · 7 Compruebe que los potenciómetros están regulados correctamente. Si esto es correcto el GF está averiado.
- El audio de placa a un teléfono · 8 Verificar conexión conectores telefónicos Serie 7 y si la tapa está bien cerrada. Si todo está bien, el teléfono está averiado.
- El audio de placa a teléfonos · 9 Compruebe que los potenciómetros están regulados correctamente. Si esto es correcto el GF está averiado.
- Bien el sonido (efecto larsen) · 10 Regular los potenciómetros del GF.
- El abrepuertas · 11 Verificar tensión en GF 21 y 11 (1,5 Vdc.). Para comprobar su funcionamiento se debe llamar a un teléfono y accionar la tecla abrepuertas. Si el abrepuertas no se activa el GF o el abrepuertas pueden estar averiados.

portero digital 2 hilos

ACCESORIOS

1 · Apertura de abrepuestas independiente mediante el pulsador auxiliar del teléfono.

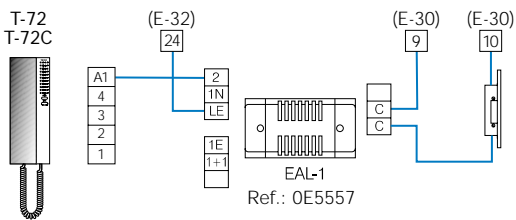

Se precisa incorporar un alimentador E-30 (Ref.: 090630).

3 · Repetición de llamada acústica o luminosa.

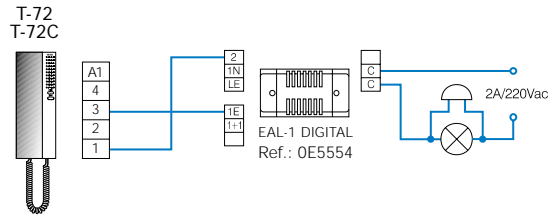

2 · Pulsador auxiliar de abrepuestas

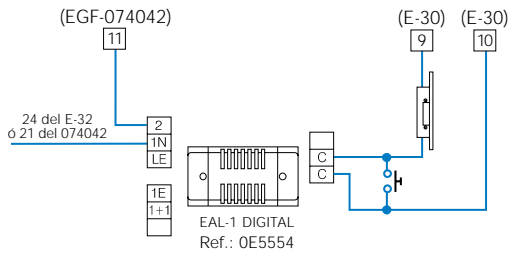

Se precisa incorporar un alimentador E-30 (Ref.: 090630).

4 · Pulsador auxiliar para luz de escalera

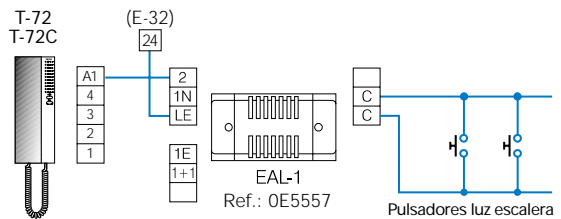

portero digital 2 hilos

OPCIONES

1 · Hasta 3 teléfonos en paralelo con la misma llamada.

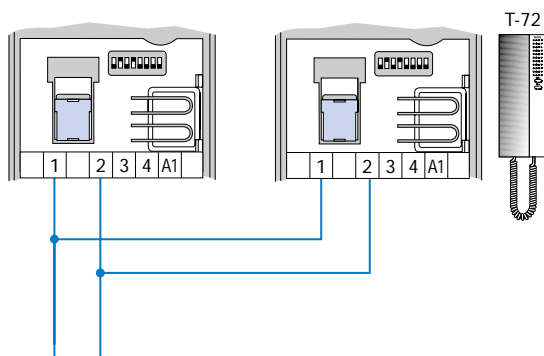

La instalación de Portero digital Serie 100 permite colocar hasta 3 teléfonos en paralelo con la misma llamada. Asignar a los 3 teléfonos el mismo código de llamada. (Ver programación de teléfonos). Duplicar las secciones de los hilos 1 y 2 de placa a teléfono para el 3º teléfono en paralelo y 2 y 24 del E-32 a la placa. Ver tabla de secciones.

