

Derivadores 2D Easy-F / Derivadores 2D Easy-F / Dérivateurs 2D Easy-F / Easy-F 2W Taps / Ответвители 2 направления Easy-F / 2-fach Abzweiger Easy-F

Refs. 542503, 542603, 542703, 542803

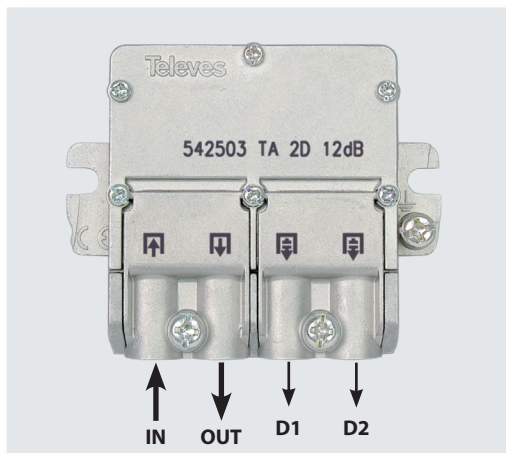

GAMA DE PRODUCTOS

GAMA DE PRODUCTOS
GAMME DE PRODUITS
PRODUCT RANGE
Гамма продуктов
PRODUKTPALETTE

542503	2D 12 dB (TA)
542603	2D 16 dB (A)
542703	2D 20 dB (B)
542803	2D 25 dB (C)

Accesorio / Acessórios / Accessoire / Accessory / Аксессуары / Zubehör



75 ohm

Ref. / Мод. 4087
Art. Nr. SR75-DC

Технические характеристики	Spécific. techniques	Caract. técnicas	Technische Daten	Caract. técnicas	Technical specific.		542503	542603	542703	542803	
Этажи	Etages	Plantas	Stockwerke	Plantas	Floors		1	2, 3	4, 5, 6	7 ... 12	
Диап. частот	Marge fréq.	Margem freq.	Frequenzbereich	Margen frecuencia	Frequency range	MHz	5 - 2400				
Аттенуация Вх - Вых	Atténuation IN - OUT	Atenuação IN - OUT	Durchgangs-dämpfung	Atenuación IN - OUT	Attenuation IN - OUT	5-47 MHz	dB (typ)	2	1,5	0,6	0,6
						47-862 MHz		3-4	1	0,5	0,5
						950-2400 MHz		4,5	1-2,2	0,5-2,2	0,5-2,2
Аттенуация Вх - D1/D2	Atténuation IN - D1/D2	Atenuação IN - D1/D2	Abzweig-dämpfung	Atenuación IN - D1/D2	Attenuation IN - D1/D2	5-47 MHz	dB (typ)	14	16	21	26
						47-862 MHz		14	16	21	25
						950-2400 MHz		12	17	21	25
Режекция между отводами	Réjéct entre sorties	Rejeição entre saídas	Entkopp. Ausgänge	Rechazo entre salidas	Rejection between outputs	5-862 MHz	dB (typ)	> 37	> 42	> 30	> 30
						950-2400 MHz		> 31	> 34	> 22	> 23
Макс. напряж.	Voltage max.	Tensão max.	Max. Spannung	Tensión máx.	Max. voltage	v	40				
Макс. ток	Courant max.	Corrente max.	Spannung Ausgänge-Eingänge DC-Pass	Corriente máx.	Max. current	mA	300				
Вес	Poids	Peso	Gewicht	Peso	Weight	g	56				
Размеры	Dimensions	Dimensões	Abmessungen	Dimensión	Dimension	mm	57 x 47 x 13				

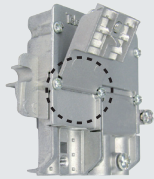

Anclaje de brida para facilitar el conexionado
 Encaixe da braçadeira para facilitar a ligação
 Fixation de la bride pour simplifier la connexion
 Cable clamp joint for easy connection
 Фиксация зажима для удобства соединения
 Easy-F Anschluss um die Montage zu erleichtern

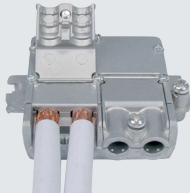
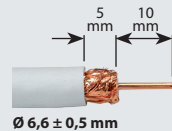

Mismo pelado para cables de una misma brida.
 Mesmo descarnado para cabos da mesma braçadeira
 Mêmes decoupe du câble par bride
 Same stripping for cables with the same clamp
 Одинаковая зачистка кабелей одного зажима
 Kabel abisolieren und einstecken

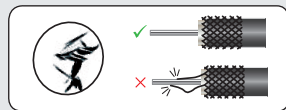
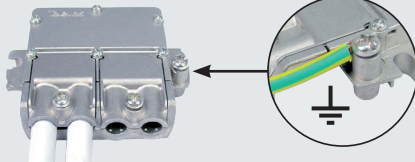
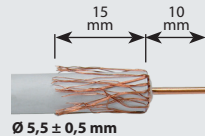

Aplicación

Aplicação

Application

Application

Применение

Anwendung

Cabecera / Cabeçeira / Tête / Head End
 Головная станция / Kopfstelle

5 - 2400 MHz

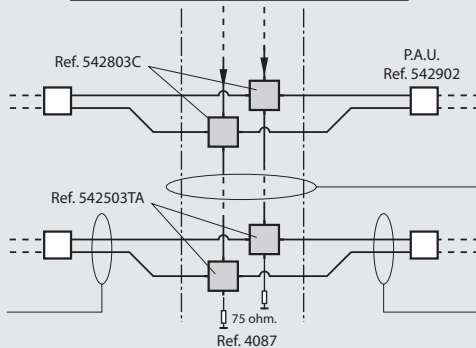

PAU - Punto de Acceso de Usuario
 PAU - Ponto de acesso do utilizador
 PAU - Points d'accès utilisateur
 UAP - User Access Point
 ТПД - Точка пользовательского доступа
 HUP - Hauptübergabepunkt

RED de distribución
 REDE de distribuição
 Réseau de distribution
 Distribution network
 Сеть распределения
 Verteilnetz

RED interior de usuarios
 REDE interior de usuários
 Réseau intérieur d'utilisateurs
 Inner network for users
 Пользовательская сеть
 Teilnehmer

RED interior de usuarios
 REDE interior de usuários
 Réseau intérieur d'utilisateurs
 Inner network for users
 Пользовательская сеть
 Teilnehmer

Televes S.A. declara bajo su exclusiva responsabilidad la conformidad de éste producto con las Directivas 2004/108/CEE y 2006/95/CEE.

Puede obtener la Declaración de Conformidad e información complementaria en la página Web:

Televes S.A. indica por este meio, sob sua própria responsabilidade, que este produto está na conformidade com as ordens das directrizes orientadoras 2004/108/CEE e 2006/95/CEE.

Você pode obter a Declaração de Conformidade e informação complementar na Web page:

Televes S.A. énonce par ceci, sous sa propre responsabilité, que ce produit est conforme aux ordres des directives 2004/108/CEE et 2006/95/CEE.

Vous pouvez obtenir la Déclaration de Conformité et l'information complémentaire dans la page Web:

Televes S.A. hereby states, under its own responsibility, that this product is in compliance with the orders of the Directives 2004/108/EEC and 2006/95/EEC.

You can obtain the Declaration of Conformity and complementary information in the Web page:

Televes S.A. (Телевес) с полной ответственностью заявляет о соответствии продукта нормам директив EMC 2004/108/ЕС и 2006/95/ЕС.

Декларацию Соответствия и дополнительную информацию по ней можно получить на страницах web:

Televes S.A. erklärt hiermit für dieses Produkt die Übereinstimmung mit folgenden Richtlinien und Normen: 2004/108/CEE und 2006/95/CEE. Die Konformitätserklärung können Sie auf der Webseite von Televes finden:

www.televes.com

